

Droits de propriété et notice de garantie

Les informations dans ce document sont susceptibles d'être modifiées sans préavis et n'engagent pas la responsabilité du vendeur au cas où des erreurs apparaîtraient dans ce manuel.

Aucun engagement ou garantie, explicite ou implicite, n'est faite concernant la qualité, la précision, et la justesse des informations contenues dans ce document. En aucun cas la responsabilité du constructeur ne pourra être engagée pour des dommages directs, indirects, accidentels ou autres survenant de toutes déficiences du produit ou d'erreurs provenant de ce manuel.

Les noms de produits apparaissant dans ce manuel ne sont là que pour information. Les marques déposées et les noms de produits ou de marques contenus dans ce document sont la propriété de leurs titulaires respectifs.

Ce document contient les matériaux protégés par des droits Internationaux de Copyright. Tout droits de reproduction réservés. Aucune partie de ce manuel ne peut être reproduite, transmise ou transcrite sans autorisation écrite exprimée par le constructeur et les auteurs de ce manuel.

Si vous n'avez pas bien installé la carte mère, provoquant un mauvais fonctionnement ou un endommagement de celle-ci, nous ne sommes en aucun cas responsables.

Carte Mère BE6

MANUEL de l'UTILISATEUR

Table des Matières

CHAPITRE 1 INTRODUCTION AUX CARACTÉRISTIQUES DE BE6	1-1
1-1 Spécifications	1-2
1-2 Diagramme de mise en page	1-4
1-3 Bloc- Diagramme Système	1-5
CHAPITRE 2 INSTALLER LA CARTE MÈRE	2-1
2-1 Installer la Carte Mère dans le boîtier	2-2
2-2 Installation des CPU Pentium® II/III & Celeron®	2-3
2-3 Installer la Mémoire Système	2-3
2-4 Connecteurs & Switches	2-6
CHAPITRE 3 INTRODUCTION AU BIOS	3-1
3-1 Réglage du microprocesseur <CPU SOFT MENU™II>	3-3
3-2 Réglage Standard du CMOS	3-9
3-3 Réglage des Caractéristiques du BIOS	3-12
3-4 Réglage des Caractéristiques du Chipset	3-18
3-5 Réglage de la Gestion d'Énergie	3-22
3-6 PNP/PCI Configuration (Configuration du Plug & Play et du PCI)	3-30
3-7 Réglages par défaut	3-33
3-8 Integrated Peripherals (Périphériques Intégrés)	3-34
3-9 Réglage du Mot de Passe	3-38
3-10 Détection des Disques Durs IDE	3-39
3-11 Sauvegarde des Réglages et Sortie	3-40
3-12 Sortie sans Sauvegarder	3-40
APPENDICE A INSTRUCTIONS D'UTILISATION DU BIOS FLASH	
APPENDICE B INSTALLATION DE L'UTILITAIRE HIGHPOINT XSTORE PRO	
APPENDICE C INSTALLATION DE L'UTILITAIRE "WINBOND HARDWARE DOCTOR"	
APPENDICE D INSTALLATION DES PILOTES POUR L'ULTRA ATA/66	
APPENDICE E LE CÂBLE THERMIQUE	
APPENDICE F ASSISTANCE TECHNIQUE	

Chapitre 1 Introduction Aux Caractéristiques de BE6

Cette carte-mère a été conçue pour la nouvelle génération de CPUs. Elle supporte la structure d'Intel SLOT1 (Pentium® II/III et Celeron® processeurs), jusqu'à 768MB de mémoire, le super I/O ainsi que les fonctions Green PC.

La BE6 intègre le chipset HPT366 Ultra ATA/66. Pour vous, cela signifie que la BE6 supportera les périphériques Ultra ATA/66. L'Ultra ATA/66 est le nouveau standard pour l'IDE. Il améliore l'actuelle norme Ultra ATA/33 en augmentant aussi bien les performances que l'intégrité des données. Cette interface haute vitesse double le taux de transfert de Ultra ATA/33 en le portant à 66.6Mbytes/sec. Le résultat est une performance maximale des disques durs dans l'environnement PCI local bus. Un autre avantage, et non des moindres, est que vous avez maintenant la possibilité de connecter 4 périphériques IDE /ATAPI additionnelles, Ultra ATA/33 ou 66. Vous avez ainsi plus de flexibilité pour faire évoluer votre système.

La BE6 intègre aussi des fonctions de surveillance des paramètres critiques du système (vous pouvez vous référer à l'Appendice C pour de plus amples informations). La BE6 supporte également les fonctions de réveil par le clavier et la souris PS/2 (vous pouvez vous référer à la section 3-8 pour détails), vous permettant de mettre sous tension votre système à travers ces périphériques. Cette carte-mère remplit les conditions de performance pour les stations de travail ainsi que pour les systèmes de bureau et multimédia dans le futur.

Libérez-vous de la menace de l'An 2000 (Y2K)

La menace potentielle des problèmes liés au passage à l'An 2000 (Y2K) rend tout le monde de plus en plus nerveux. Les conséquences liées au Y2K s'appliquent à peu près à tous les composants, Firmwares ou logiciels qui opèrent sur ou avec des dates basées sur les années. Ce problème est causé par un défaut de conception dans l'unité appelée **RTC (Real Time Clock, horloge du temps réel)**. Ce dernier ne change que les deux derniers chiffres de l'année, ceux qui concernent le centenaire restant inchangés. Il en résulte que quand tombera la date fatidique du 1 Janvier 2000, 00H:00, la transition du 31 Décembre 1999, 23H:59 à l'An 2000 sera considérée par le RTC comme le passage au 1 Janvier 1900, 00H:00 !

La compatibilité Y2K (An 2000) s'applique sur cette transition et également sur l'enregistrement et le rapport corrects de toutes les dates provenant du RTC, année bissextile inclus. Cette carte mère est libre de tous problèmes liés à l'An 2000, son BIOS étant entièrement compatible Y2K.

Note importante

Si les systèmes d'exploitation ou applications utilisés ne peuvent pas gérer les dates supérieures à 1999, vous aurez toujours à faire face aux problèmes liés à l'An 2000 du fait que ce n'est pas seulement un problème lié à la carte mère en elle-même (cette dernière étant compatible Y2K). Selon Award BIOS, tous les codes sources de leurs BIOS mises en circulation à partir du 31 mai 1995 résolvent tous les problèmes connus liés à l'An 2000 ; même si ces derniers peuvent échouer au test 2000.exe. Award a d'ores et déjà modifié leurs codes sources pour remplir toutes les conditions que requiert le test 2000.exe. Les codes sources mises en utilisation après le 18 novembre 1996 passent avec succès le programme de test 2000.exe du laboratoire de tests NSTL.

1-1 Spécifications**1. MICROPROCESSEUR**

- Supporte les cartouches à Microprocesseur Intel® Pentium® III 450 ~ 550MHz
- Supporte les cartouches à Microprocesseur Intel® Pentium® II 233 ~ 450MHz
- Supporte les Microprocesseurs Intel® Celeron™ 266MHz~466MHz (basées sur une horloge de 66MHz).
- Supporte des vitesses d'horloge externe du microprocesseur de 66 et 100MHz.

2. Chipset

- Chipset Intel® 440BX (82443BX et 82371EB)
- Contrôleur IDE HPT366 Ultra DMA66, supporte 4 périphériques Ultra ATA/66 ou 33
- Supporte le protocole Ultra DMA/33 IDE
- Supporte la gestion d'énergie avancée (ACPI)
- Supporte le bus AGP mode1x et 2x (Sideband), alimentation périphérique de 3.3V.

3. Mémoire (DRAM)

- Trois supports DIMM de 168-broches (168-pin) supportant les modules de SDRAM
- Supporte jusqu'à 768MB
- Supporte l'ECC.

4. Système de BIOS

- Le CPU SOFT MENU™ II supprime l'utilisation des cavaliers (jumpers) et des interrupteurs DIP (DIP switches) pour régler les paramètres du microprocesseur.
- BIOS AWARD
- Supporte le Plug-and-Play (PnP)

- Supporte la Configuration Avancée de la Gestion d'Energie (ACPI)
- Supporte le Desktop Management Interface (DMI)
- Compatible An2000.

5. Multi-Fonctions d'Entrées/Sorties (I/O)

- 2x Canaux IDE Bus Master, supportant 4 périphériques Ultra DMA 33/66
- 2x Canaux IDE Bus Master, supportant 4 périphériques Ultra DMA 33
- Connecteurs clavier PS/2 et souris PS/2
- 1x Port Floppy (jusqu'à 2.88MB)
- 1x Port parallèle (EPP/ECP)
- 2x Ports série
- 2x Connecteurs USB

6. Caractéristiques

- Format ATX
- Un slot AGP, Cinq slots PCI et Deux slots ISA.
- Supporte les fonctions de réveil par clavier PS/2 et souris PS/2
- Broches Wake on LAN intégrées
- Broches IrDA TX/RX intégrées
- Broches SB-Link™ intégrées
- Broches Wake on Ring intégrées
- Connecteur SMBus intégré
- Surveillance du matériel : Incluant : vitesse du ventilateur, voltage, et température du système
- Une sonde thermique incluse
- Dimensions de la carte : 305 * 210mm

*** Supporte les fonctions de réveil par clavier PS/2 et souris PS/2, la mise sous tension par le clavier ou la souris, mais le signal 5V Standby de votre alimentation ATX doit être capable de fournir au moins une capacité de 720mA (toutes les alimentations conformes à la norme ATX 2.01 en sont théoriquement capables). Autrement, ces fonctionnalités peuvent ne pas opérer correctement.**

Note: Tous les noms de marque sont des marques déposées et sont la propriété de leur titulaires respectifs.

*Les vitesses de Bus supérieures à 66MHz/100MHz sont supportées mais non garanties en raison des caractéristiques du PCI et du chipset.

*Les spécifications et informations contenues dans ce manuel sont susceptibles de changer sans préavis.

1-2 Diagramme de mise en page

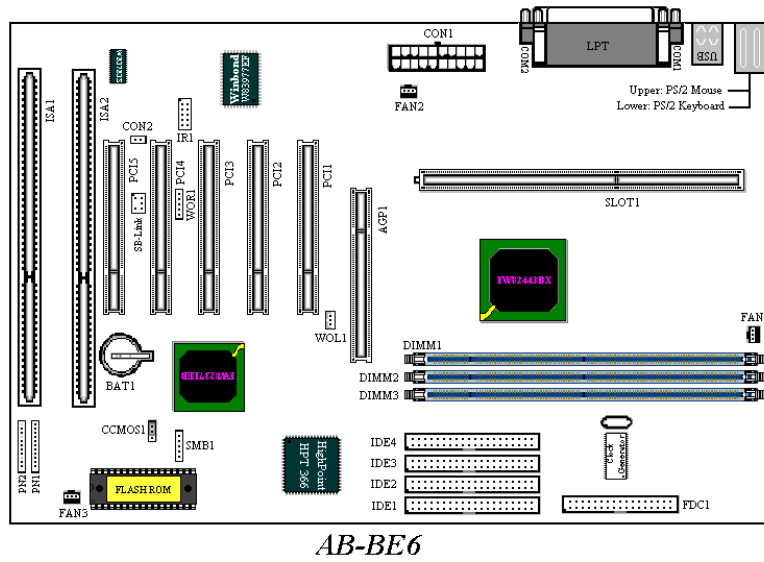

Figure 1-2 Emplacement des composants de la carte mère

1-3 Bloc- Diagramme Système

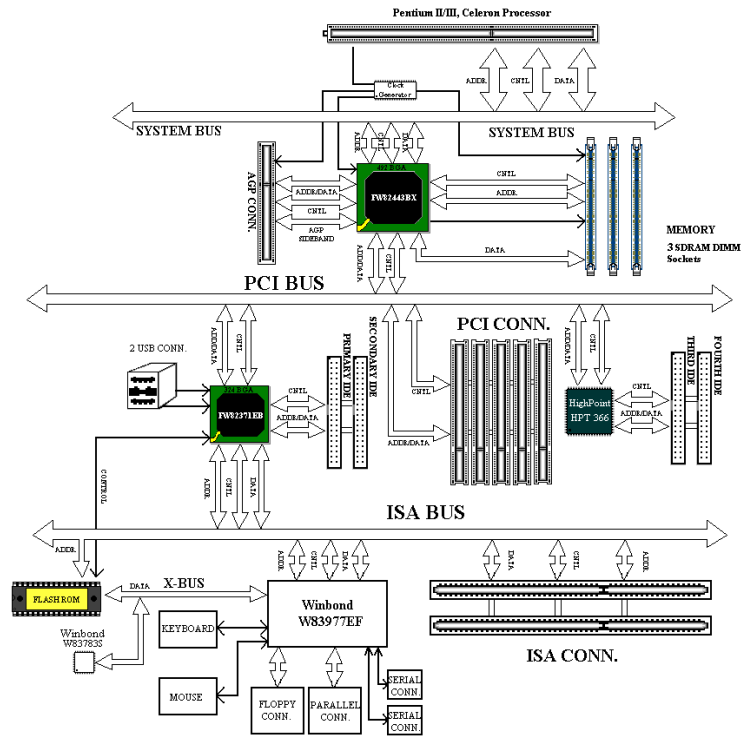

Figure 1-3. System diagram of the 440BX chipset

Chapitre 2 Installer la Carte Mère

La carte mère BE6 ne fournit pas seulement tout l'équipement standard des ordinateurs personnels classiques, mais aussi donne une grande souplesse pour s'adapter aux futures mises à jour. Ce chapitre présentera, pas à pas, tout l'équipement standard et présentera aussi, de la manière la plus détaillée possible, les capacités de mise à jour futures. Cette carte mère peut supporter tous les microprocesseurs Intel® Pentium® II/III et Intel® Celeron® du marché actuel. (Pour les détails, référez-vous aux spécifications dans le Chapitre 1.) Ce chapitre est organisé sur le schéma suivant:

- 2-1 Installation de la carte mère dans le boîtier
- 2-2 Installation des CPU Pentium® II/III & Celeron®
- 2-3 Connecteurs & Switches
- 2-4 Description des cavaliers & switches



Avant de débiter l'installation



Avant de procéder à l'installation, assurez-vous d'avoir bien éteint ou déconnecté la source d'alimentation.. Avant toute modification de la configuration matérielle de la carte mère, la source d'alimentation de toutes les parties de votre système que vous souhaitez modifier doit être coupée pour éviter tout endommagement de votre matériel.



Instructions Utilisateurs

Notre objectif est de permettre aux utilisateurs d'ordinateur novices de pouvoir réaliser l'installation par eux-mêmes. Nous avons tenté de rédiger ce document d'une manière claire, précise, et explicite pour vous aider à surpasser tous les problèmes pouvant survenir lors de l'installation. Veuillez lire nos instructions avec attention et les suivre pas à pas.

2-1 Installer la Carte Mère dans le boîtier

La plupart des châssis d'ordinateur comporte une base avec de nombreux trous qui permettent à la carte mère d'être fixée de manière sûre et en même temps d'éviter tous risques de courts-circuits.

Il existe deux manières de fixer la carte mère sur le châssis :

- A l'aide de studs
- A l'aide de spacers

Veuillez vous référer aux figures ci-dessous montrant des studs et des spacers, ils peuvent être de différents types, mais tous ressemblent aux figures ci-dessous :

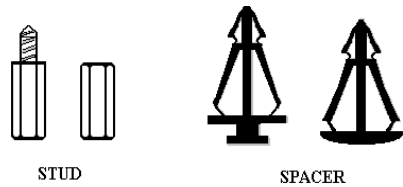

Figure 2-1. The outline of stub and spacer

En principe, le meilleur moyen pour fixer la carte mère est d'utiliser des studs, et seulement si vous ne pouvez pas en utiliser, servez-vous des spacers. Jetez un coup d'œil attentif à la carte mère et vous verrez dessus plusieurs trous de fixation. Alignez ces trous avec les trous de la base sur le châssis. Si les trous s'alignent, et

que les trous sont filetés, vous pouvez fixer la carte mère avec des studs. Si les trous s'alignent mais que les trous ne sont pas filetés, cela signifie que vous ne pouvez fixer la carte mère qu'à l'aide de spacers placés dans les rainures. Prenez la pointe du spacers et insérez la dans l'ouverture. Après avoir fait ça pour toutes les ouvertures, vous pouvez glisser la carte mère en position, alignée avec toutes les rainures. Une fois la carte mère en place assurez-vous que tout est correct avant de replacer le capot de votre système.

La figure ci-dessous vous montre comment fixer la carte mère sur son support en utilisant des studs ou des spacers.

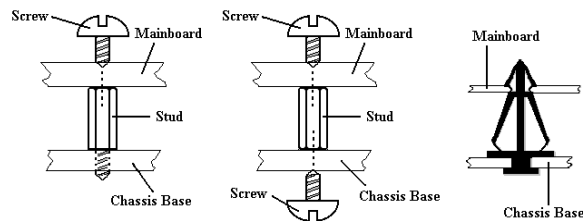

Figure 2-2. The way we fixed the motherboard

NOTE

Si la carte mère a des trous de montage qui ne s'alignent pas avec ceux de la base sur le châssis et qu'il n'y a pas de rainures pour insérer des spacers, ne vous inquiétez pas, vous pouvez toujours utiliser des spacers avec les trous de montage. Coupez simplement la partie « bouton » du spacer (attention à vos mains, le spacer peut être difficile à couper). De cette manière vous pouvez toujours fixer la carte mère à sa base sans vous soucier des courts-circuits.

Parfois, vous aurez peut-être besoin de plastique pour isoler la vis de la surface PCB de la carte mère, car les circuits intégrés peuvent être proches du trou. Faites attention d'empêcher tout contact direct entre la vis et les circuits intégrés ou les éléments se trouvant sur la carte mère, sans quoi il pourrait y avoir des dommages sur la carte mère ou un mauvais fonctionnement.

2-2 Installation des CPU Pentium® II/III & Celeron®

La méthode d'installation pour le CPU est imprimée sur l'emballage du mécanisme de rétention venant avec la carte mère. Vous pouvez vous y référer pour l'installation de votre CPU. Cette carte mère supporte aussi le processeur Celeron® PPGA (Socket 370). Si vous désirez l'installer, vous devez alors utiliser un adaptateur supplémentaire vous permettant d'utiliser le processeur Celeron® PPGA sur un Slot 1. Dans ce but, ABIT a créé l'adaptateur SlotKET®.

NOTE

- Installer un ventilateur est nécessaire pour une bonne dissipation de la chaleur du processeur. En l'absence de ventilateur, une surchauffe risquerait d'endommager votre CPU.
- Veuillez vous référer au manuel d'installation du processeur ou toute autre documentation venant avec le CPU pour des instructions d'installation plus détaillées.

2-3 Installer la Mémoire Système

La carte mère fournit 3 emplacements DIMM de 168-broches pour les extensions mémoire. Ces emplacements DIMM supportent des modules 1Mx64(8MB), 2Mx64(16MB), 4Mx64(32MB), 8Mx64(64MB), 16Mx64(128MB), et 32Mx64(256MB) ou alors de modules DIMM à double face. La mémoire minimum est de 8MB et la mémoire maximum

est de 1GB SDRAM. Il y a 3 emplacements pour les modules mémoire sur la carte mère (au total cela fait 6 banques (6 banks))

Pour créer un espace mémoire, certaines règles doivent être suivies. L'ensemble de règles suivant permet une configuration optimum.

- L'espace mémoire est de 64 ou 72 bits (avec ou sans parité).
- Les modules peuvent être placés dans n'importe quel ordre.
- Supporte les modules DIMM de simple ou double densité.

Table 2-1: Configurations mémoire valides

Banque	Modules mémoire	Mémoire totale
Bank 0, 1 (DIMM1)	8MB, 16MB, 32MB, 64MB, 128MB, 256MB	8MB ~ 256MB
Bank 2, 3 (DIMM2)	8MB, 16MB, 32MB, 64MB, 128MB, 256MB	8MB ~ 256MB
Bank 4, 5 (DIMM3)	8MB, 16MB, 32MB, 64MB, 128MB, 256MB	8MB ~ 256MB
Mémoire système totale		8MB ~ 768

Généralement, l'installation des modules SDRAM sur une carte mère est une chose aisée à accomplir. Vous pouvez vous référer à la figure 2-3 pour voir à quoi ressemble un module SDRAM PC100 168-pins.

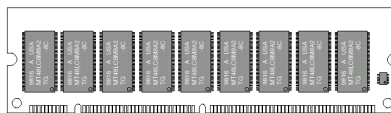

Figure 2-3 PC100 Module and Component Mark

Contrairement à l'installation des modules SIMM, Les DIMMs doivent être enfoncés verticalement dans leurs emplacements. Note: Certains DIMMs ont des différences physiques mineures. Si votre module semble ne pas s'enfoncer aisément dans le socket, veuillez ne pas forcer l'insertion. Il pourrait en résulter des dommages pour votre mémoire ou le socket.

La procédure suivante vous montre comment installer un module DIMM dans son emplacement.

Etape 1: Avant d'installer tous nouveaux composants, il est fortement recommandé d'éteindre entièrement votre ordinateur et de débrancher le câble d'alimentation de votre boîtier.

Etape 2: Retirez le capot de votre boîtier.

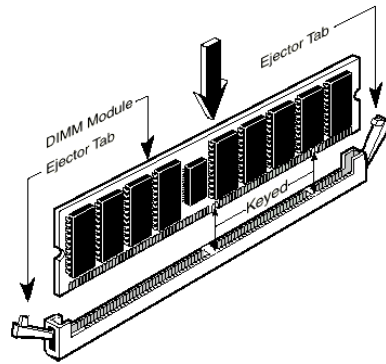

Figure 2-4. Memory module installation

seule possibilité d'insertion. (Référez-vous au schéma 2-4 pour les détails). Pressez verticalement et fermement votre module dans le socket. Une fois bien inséré, les deux leviers d'éjection se trouvant aux extrémités de votre socket doivent pouvoir s'enclencher dans les encoches prévues à cet effet sur votre module DIMM. (Note: Cela n'est pas une règle absolue, les leviers d'éjection peuvent ne pas s'accorder aux encoches de votre DIMM selon sa conception)

Etape 6: Une fois votre module installé, vous pouvez remettre le châssis de votre boîtier et reconnecter le cordon d'alimentation à moins que vous ayez l'intention de continuer d'installer d'autres périphériques comme décrit dans la section suivante.

Etape 3: Avant de manipuler des composants électroniques, assurez-vous d'avoir touché au préalable un objet métallique non peint relié à une masse pour vous décharger de toute électricité statique.

Etape 4: Localisez les sockets 168-pins prévus pour les modules DIMM.

Etape 5: Insérez votre DIMM dans le socket comme indiqué sur l'illustration 2-4. **Des détrompeurs sont présents sur votre module DIMM ainsi que sur son socket pour n'autoriser qu'une**

2-4. Connecteurs & Switches

A l'intérieur de n'importe quel ordinateur, plusieurs câbles et nappes doivent être connectés. Ces derniers sont généralement mis en place un par un sur la carte mère. Vous devez accorder une attention particulière à l'orientation des nappes et des câbles et, s'il y a lieu, noter l'emplacement de la broche 1 du connecteur. Dans les explications qui vont suivre, nous vous décrirons la signification de la première broche ou pin.

Nous vous montrerons tous les connecteurs et switches présents sur votre carte mère et comment les connecter. Nous vous recommandons de sacrifier un peu de votre temps pour la lecture de toutes les informations contenues dans cette section avant d'aller plus loin dans l'installation de votre carte mère.

Tous les connecteurs et switches mentionnés ici dépendront de la configuration de votre système. Certaines fonctions (comme le WOL, WOR, SB-Link, etc...) auront besoin (ou pas) d'être connectées et configurées selon vos périphériques. Si vous ne possédez pas de tels périphériques, vous pouvez ignorer certains des connecteurs.

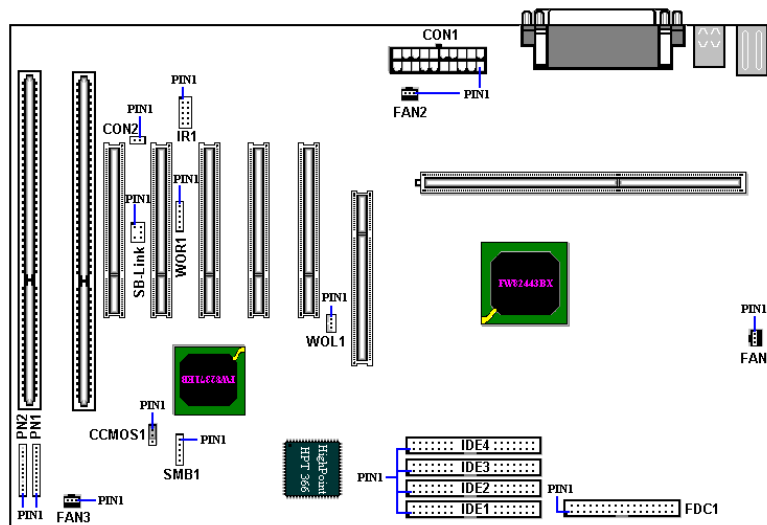

Figure 2-5. All Connectors and Headers for the BE6

Premièrement, faisons un tour d’horizon de tous les connecteurs et switches présents sur votre BE6 et de leurs fonctions respectives.

CON1: Connecteur d’alimentation ATX

NOTE

Si le connecteur de votre alimentation ATX n’est pas correctement connecté à l’CON1, il peut en résulter des dommages pour votre alimentation et vos périphériques.

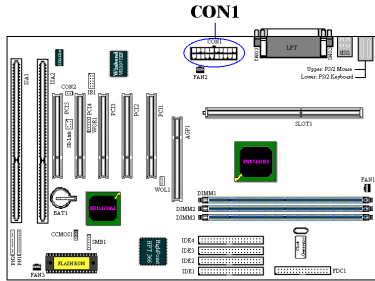

Connectez le connecteur d’alimentation de votre alimentation ATX ici. Des détrompeurs sont présents pour vous guider dans le sens de connexion. Enfoncez fermement votre connecteur jusqu’au bout dans l’CON1, vous assurant ainsi d’une bonne connexion.

Note: Observez le sens et l’orientation des pins.

FAN1, FAN2 (CPUFAN)et FAN 3 connecteurs

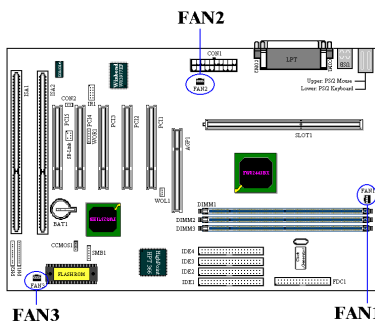

Connectez la prise d’alimentation qui part du ventilateur individuel de votre CPU sur le connecteur de votre carte mère marqué FAN2. Si vous possédez un ventilateur additionnel dans votre boîtier (généralement en façade), vous pouvez le connecter sur le connecteur marqué comme FAN1 (ou FAN3).

Vous devez attacher correctement le ventilateur CPU sur votre processeur sans cela, ce dernier subira une surchauffe, ce qui peut l’endommager ou entraîner un comportement anormal de votre système.

Note: Observez le sens et l’orientation des pins

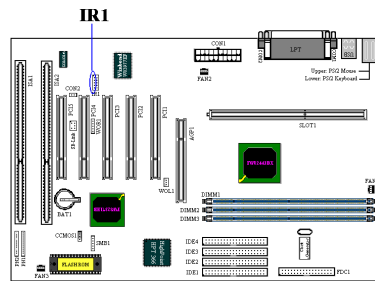
IR1 : Connecteur IR (Infrarouge)

Il y a une orientation spécifique de la pin 1 à 5. Connectez ici le connecteur de votre kit IR ou de votre périphérique IR à la broche IR (couloir gauche seulement). Cette carte-mère supporte les taux de transfert standards de l'IR.

Note: Observez le sens et l'orientation des pins

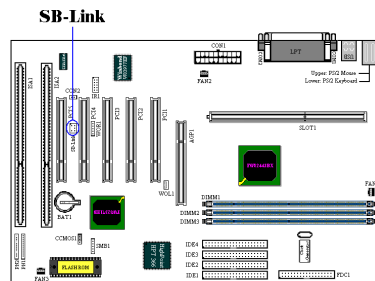
SB-Link : Connecteur SB-Link™

Si votre carte son PCI supporte cette fonction et possède le connecteur adapté, vous pouvez connecter ici le câble SB-Link fourni avec votre carte audio PCI.

Le SB-LINK™ combine les technologies PC-PCI et "Serialized IRQ" d'Intel présentes dans les puces d'Intel 430TX, 440LX, 440BX et d'autres chipsets plus récents. Le SB-Link peut être considéré

comme un pont entre le bus ISA et le bus PCI. Cette technologie met à la disposition des récentes cartes son PCI les signaux IRQ et DMA du bus ISA. Elle permet ainsi aux anciennes applications et jeux fonctionnant sous le mode-réel DOS (généralement programmés selon le standard Sound Blaster ISA) d'utiliser les nouvelles cartes son PCI intégrant le SB-Link. Référez-vous à la documentation de carte audio PCI pour vérifier si cette dernière gère le SB-Link.

Note: Observez le sens et l'orientation des pins

WOR1 : Connecteur Wake On Ring (Réveil par modem interne)

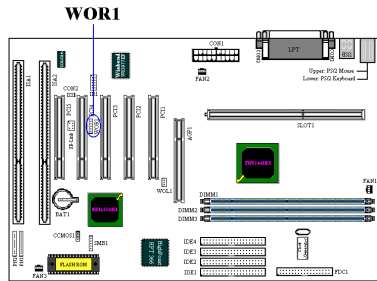

Si vous supportez une carte modem interne supportant cette fonction, vous pouvez connecter ici le câble spécifique livré avec votre carte modem. Cette fonction vous permet de réveiller à distance votre système par simple appel sur votre carte modem interne.

Note: Observez le sens et l'orientation des pins

WOL1 : Connecteur Wake on LAN (Réveil par réseau)

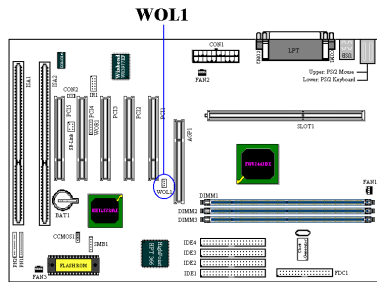

Si vous possédez une carte réseau qui supporte cette fonction. Vous pouvez connecter ici le câble spécifique livré avec votre carte réseau. Cette fonction vous permet de réveiller à distance (d'un autre poste de votre réseau local) votre système à travers le réseau. Vous aurez néanmoins besoin d'un logiciel spécifique pour utiliser ces fonctions comme l'utilitaire d'Intel®

LDCM® ou d'autres similaires.

Note: Observez le sens et l'orientation des pins

SMB1: System Management BUS (SMBus)

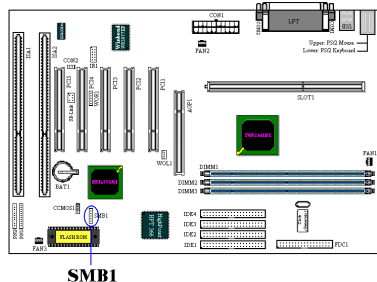

Ce connecteur est réservé pour le System Management BUS (SMBus). Le SMBus est une implémentation spécifique d'un Bus I²C. Le I²C est un Bus Multi-Master, ce qui signifie que plusieurs puces peuvent être connectées sur le même Bus et que chacun d'elles peuvent agir en tant que Master en initiant un transfert de données. Si plus d'un Master essaient de prendre le contrôle

du Bus en même temps, une procédure d'arbitrage décidera du Master à qui attribué la priorité.

CON2 connecteur

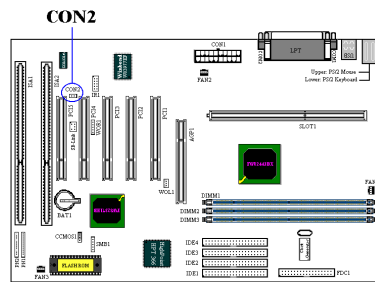

Ce connecteur est à votre disposition pour y connecter une sonde thermique additionnelle qui vous permettra de surveiller la température du processeur. Vous pouvez y connecter le câble thermique qui est livré avec votre carte mère et coller l'extrémité sur le dissipateur de chaleur de votre CPU.

En général, vous devez essayer de placer la sonde thermique le plus près possible de la puce du processeur et éviter de le positionner près de du ventilateur du CPU.

CCMOS1

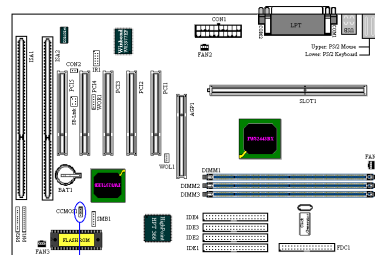

Ce cavalier vous permet de décharger le CMOS. A l'installation de votre carte mère, vérifiez attentivement que ce cavalier est positionné pour une opération normale (cavalier positionné sur 1 & 2). Référez-vous à la figure 2-6.

CCMOS1

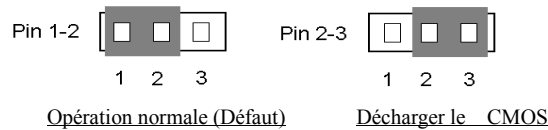
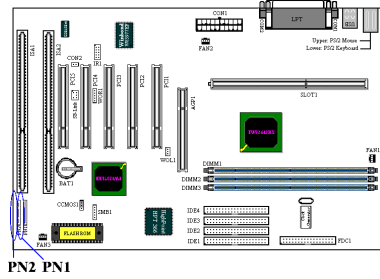

Figure 2-6. Paramètre du CCMOS1

NOTE

Avant de décharger le CMOS de votre BE6, vous devez éteindre complètement l'alimentation de votre système (le signal +5V Standby inclus). Autrement, votre système peut présenter des dysfonctionnements. Pour ce faire, vous pouvez débrancher le câble d'alimentation de votre PC.

Connecteurs PN1 and PN2



Les séries de pins PN1 et PN2 sont dédiés aux différents boutons et indicateurs qui se trouvent en façade de votre boîtier. Plusieurs fonctions découlent de ces connecteurs. Vous devez faire attention à l'emplacement du pin 1 et l'orientation. L'illustration 2-7 vous indique les fonctions liées aux connecteurs PN1 et PN2.

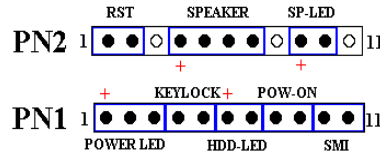
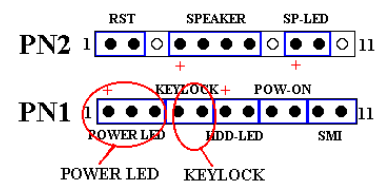

Figure 2-7. Définitions des pins du PN1 et PN2

PN1 (Pin 1-2-3-4-5) : Connecteurs de la diode Power (LED) et du Keylock switch



Il y a une orientation spécifique à respecter. Branchez le câble du Power LED aux pins 1-3 du PN1 et celui du Keylock aux pins 4 et 5 du PN1. Assurez vous que les bons câbles vont sur les bons connecteurs. Si vous branchez le fil du Power LED dans le mauvais sens, la diode Power de votre boîtier ne s'allumera pas. (Note : Généralement, le câble du Power LED est composé de deux fils : un de couleur, souvent vert, et l'autre noir ou blanc. Le fil de couleur est le +)

Note : Généralement, le câble du Power LED est composé de deux fils : un de couleur, souvent vert, et l'autre noir ou blanc. Le fil de couleur est le +)

Note: Observez le sens et l'orientation des pins

PN1 (Pin 6-7) : Connecteur de la LED HDD

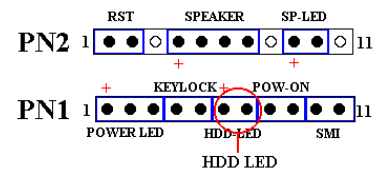

Connectez ici le câble de la diode disque dur de votre boîtier (2 fils, généralement rouge et noir, le rouge est le +). Si le sens du branchement est faux, la diode ne s'allumera pas correctement en cas d'activité du disque dur.

Note: Observez le sens et l'orientation des pins

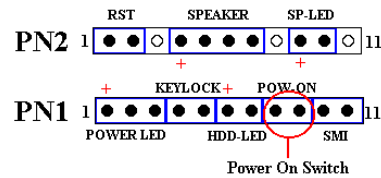
PN1 (Pin 8-9) : Connecteur du bouton Power On

Connectez ici le câble Power On de votre boîtier. Il n'y a pas ici d'orientation spécifique.

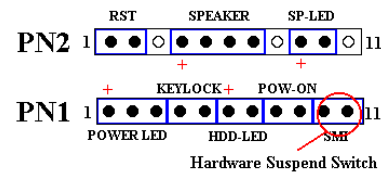
PN1 (Pin 10-11) : Connecteur du bouton SMI (mise en veille)

Connectez ici le câble du bouton SMI de votre boîtier (si ce dernier en comporte un). Ce bouton permet d'activer ou de désactiver la fonction d'économie d'énergie par le matériel.

Il n'y a pas ici d'orientation spécifique.

NOTE

Si vous activez la fonction ACPI dans la programmation BIOS, la fonction SMI sera inutilisable.

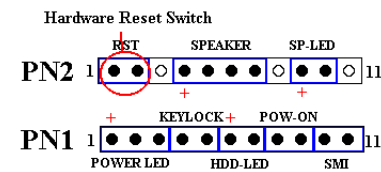
PN2 (Pin 1-2) : Connecteur du bouton RESET

Connectez ici le câble RESET de votre boîtier. Il n'y a pas ici d'orientation spécifique.

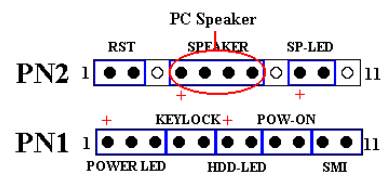
PN2 (Pin 4-5-6-7) : Connecteur du Speaker

Connectez ici le câble Speaker de votre boîtier. Il n'y a pas ici d'orientation spécifique.

PN2 (Pin 9-10) : Connecteur de la LED Suspend

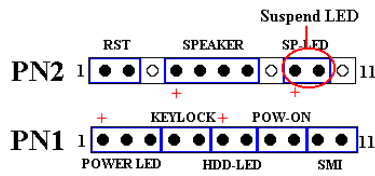

Connectez ici le câble de la LED Suspend de votre boîtier. Si l'orientation est fautive, la diode ne s'allumera pas correctement.

Table 2-2. Définitions des broches PN1 & PN2

Numéro de Broche	Nom ou signification du signal	Numéro de Broche	Nom ou signification du signal		
PN1	PIN 1	+5VDC	PN2	PIN 1	Ground
	PIN 2	No connection		PIN 2	Reset input
	PIN 3	Ground		PIN 3	No connection
	PIN 4	Keyboard inhibit Signal		PIN 4	+5VDC
	PIN 5	Ground		PIN 5	Ground
	PIN 6	LED power		PIN 6	Ground
	PIN 7	HDD active		PIN 7	Speaker data
	PIN 8	Ground		PIN 8	No connection
	PIN 9	Power On/Off signal		PIN 9	+5VDC
	PIN 10	+3V Standby		PIN 10	Suspend LED active
	PIN 11	Suspend signal		PIN 11	No connection

Voyons maintenant les différents connecteurs d'entrées/sorties présents sur votre ZM6.

Voyons maintenant les différents connecteurs d'entrées/sorties présents sur votre BE6.

Connecteur FDC1

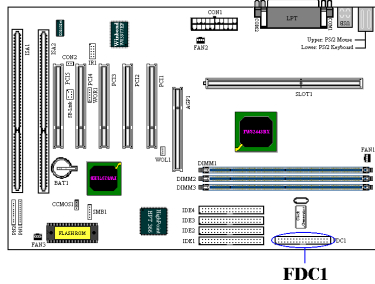

Ce connecteur de 34 pins est prévu pour recevoir votre lecteur de disquettes. Vous pouvez y brancher un lecteur de disquettes de 360K, 5.25'', 1.2M, 5.25'', 720K, 3.5'', 1.44M, 3.5'' ou 2.88M, 3.5'' (respectivement capacité, format). Vous pouvez également connecter un lecteur de disquettes 3 modes (lecteur de 3.5'', utilisé principalement dans les ordinateurs japonais).

Une nappe pour lecteur de disquettes est composée de 34 câbles et possède deux

connecteurs vous permettant la connexion de deux lecteurs de disquettes. Après avoir branché un bout de la nappe sur l'emplacement FDC1 de la carte mère, connectez l'autre bout de nappe à votre ou vos lecteurs de disquettes. En général, la plupart des systèmes n'utilisent qu'un lecteur.

NOTE

Un marquage rouge sur un des câbles de votre nappe vous indique qu'il s'agit de la pin 1. Vous devez aligner ce câble rouge sur le pin 1 du connecteur FDC1. La BE6 possède aussi des guides pour ces connecteurs d'entrées/sorties en plastique munis d'un détrompeur pour vous aider à trouver la bonne orientation. Si votre lecteur de disquettes reste constamment allumé une fois le système sous tension et ne fonctionne pas, il y a de grandes chances pour que la nappe soit connectée dans le mauvais sens.

Connecteurs IDE1 and IDE2

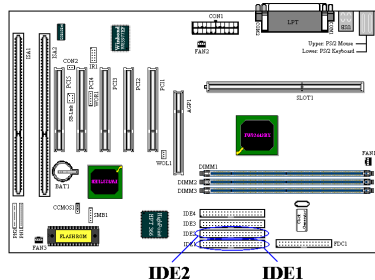

Une nappe pour disques durs IDE est composée de 40 câbles et fournit la connectique nécessaire aux branchements de deux disques durs IDE. Après avoir connecté un bout de votre nappe sur l'emplacement IDE1 (ou IDE2), connectez les deux autres connecteurs à votre (vos) disque dur (ou CD-ROM, LS-120, etc....)

Avant d'installer un disque dur IDE, vous

devez garder certaines choses en tête :

- ◆ "Primaire" ou "Primary" fait référence au premier connecteur IDE de votre carte mère. C'est le connecteur IDE1 sur votre BE6.
- ◆ "Secondaire" ou "Secondary" fait référence au second connecteur IDE de votre carte mère. C'est le connecteur IDE2 de votre BE6.
- ◆ Deux disques durs (ou autres périphériques IDE/ATAPI) peuvent être connectés par connecteur :
 - Il est fait référence au premier disque dur en tant que "Maître" ou "Master",
 - Il est fait référence au second disque dur en tant qu'"Esclave" ou "Slave".
- ◆ Pour des raisons de performances, nous vous recommandons fortement de ne pas installer un lecteur CD-ROM sur le même canal IDE que le disque dur. Autrement, les performances sur ce canal peuvent être diminuées, et cela aux dépens de votre disque dur (le taux de perte en performances dépend essentiellement de celles de votre CD-ROM).

NOTE

Les statuts "Maître" et "Esclave" des disques durs IDE sont paramétrables directement sur les disques durs eux-mêmes. Veuillez vous référer à la documentation de vos disques durs pour leurs paramétrages.

Connecteurs IDE3 and IDE4

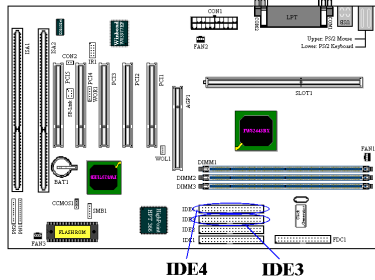

La BE6 supporte la spécification Ultra ATA/66 (aussi connu comme Ultra DMA/66). Ce dernier améliore l'actuelle technologie Ultra ATA/33 en augmentant les performances ainsi que l'intégrité des données. Cette nouvelle interface haute vitesse double le taux de transfert en mode rafale de l'Ultra ATA/33 pour le pousser jusqu'à 66.6MB/sec. La figure 2-8 vous

montre la différence entre un câble Ultra ATA/33 et un câble Ultra-ATA/66.

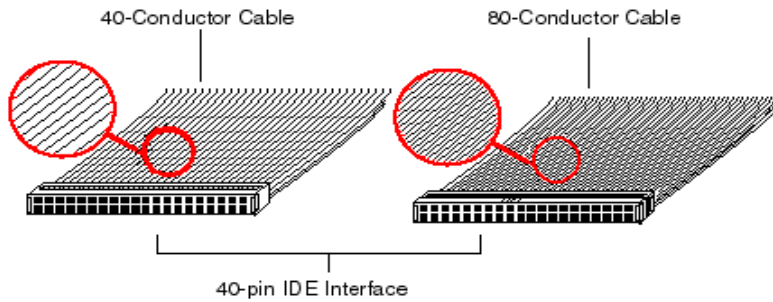

Figure 2-8. Comparaison câble Ultra-ATA/33 et câble Ultra-ATA/66

La figure 2-9 vous montre la photo d'un câble Ultra ATA/66. Un câble compatible Ultra ATA/66 est de 40-pins, 80-fils conducteurs et possède un connecteur **noir** à une extrémité, un **bleu** à l'autre et un **gris** entre les deux. De plus, la ligne 34 de la nappe doit être coupée (cela peut être difficile à voir).

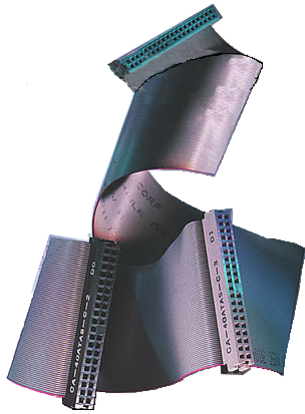

Figure 2-9. Photo d'une nappe Ultra ATA/66

L'Ultra ATA/66 est entièrement compatible avec les systèmes Ultra ATA/33, mais dans ces systèmes, son taux de transfert sera limité à celui de l'Ultra ATA/33 (Ultra DMA mode 2 – 33MB/sec) ou PIO mode 4 (16.6MB/sec). Les disques durs Ultra ATA/66 sont 100 pour cent compatibles avec les périphériques IDE existants (Ultra ATA/33, DMA, ATA/IDE, CD-ROM, etc....) ainsi qu'avec les contrôleurs IDE existants. Le protocole et les commandes Ultra ATA/66 sont conçus pour être également compatible avec les périphériques et contrôleurs ATA (IDE). Bien qu'une nouvelle nappe 40-pins et 80 fils conducteurs soit requise pour l'Ultra ATA/66, les pins du connecteur chipset restent les mêmes. Les disques durs supportant la norme Ultra ATA/66 supportent également les spécifications Ultra ATA/33 et ATA (IDE).

Il y a quatre conditions pour faire fonctionner l'Ultra ATA/66 :

- *Le disque dur doit supporter l'Ultra ATA/66.
 - *La carte mère et son bios (ou carte contrôleur additionnelle) doivent supporter l'Ultra ATA/66.
 - *Le système d'exploitation doit supporter le **Direct Memory Access (DMA)** ; Microsoft Windows 98 et Windows 95b (OSR2) supporte le DMA.
 - *La nappe doit être de 80 fils conducteurs ; sa longueur ne devrait pas excéder 18 inches.
- Si ces quatre conditions sont remplies, vous pouvez alors bénéficier de l'Ultra ATA/66 sur votre système.

Comment installer la nappe Ultra ATA/66 :

- Le connecteur **BLEU** doit impérativement être connecté sur votre carte mère, où votre système ne marchera pas.
- Chaque connecteur présent sur votre nappe Ultra ATA/66 possède un détrompeur (un renflement de plastique au milieu du connecteur) pour vous indiquer l'orientation de la connexion à effectuer. De même, un détrompeur est également présent sur les connecteurs de la carte mère (encoche) pour vous assurer que le pin #1 va sur le pin #1.
- La ligne rouge sur votre nappe doit être alignée sur le pin #1. Sur votre disque dur, la ligne rouge en général se trouvera à côté du connecteur d'alimentation du disque. Insérez le connecteur **BLEU** dans le connecteur IDE1/IDE2 de votre carte mère.
- Insérez le connecteur **NOIR** dans le connecteur de votre disque Maître. Insérez le connecteur **GRIS** dans le connecteur de votre périphérique Esclave (deuxième disque dur, CD-ROM, etc....). Référez-vous à la figure 2-10.

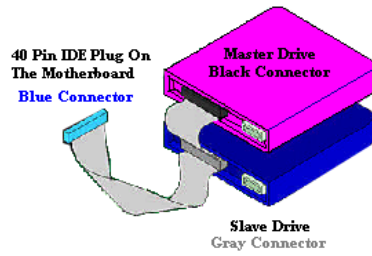

Figure 2-10. Comment connectez la nappe Ultra ATA/66 sur votre carte mère

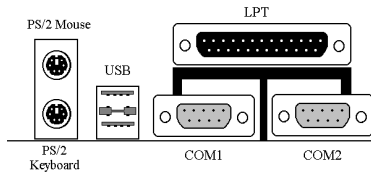
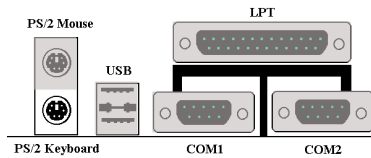

Figure 2-11. Connecteurs d'entrées/sorties de votre BE6.

L'illustration 2-11 vous montre les différents connecteurs disponibles et leurs dispositions. Ces connecteurs sont pour les périphériques externes à votre boîtier. Nous allons décrire plus bas quels périphériques connecter à quels connecteurs.

KM1 (bas) : Connecteur du clavier PS/2



Branchez dans ce connecteur DIN 6-pins votre clavier PS/2. Si vous possédez un clavier AT, vous devez utiliser un adaptateur AT/ATX pour être en mesure d'utiliser votre clavier sur cette carte mère. Cependant, nous vous suggérons d'utiliser

un clavier PS/2 pour une meilleure compatibilité.

KM1 (Haut) : Connecteur de la souris PS/2

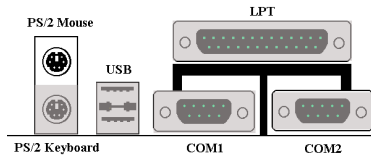

Branchez dans ce connecteur DIN 6-pins votre souris PS/2.

Connecteurs USB

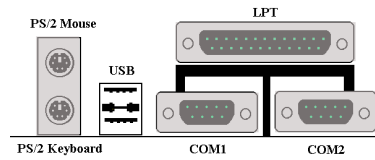

La BE6 fournit deux ports USB (Universal Serial Bus). Connectez le câble USB fourni avec votre périphérique USB à l'un des deux ports USB. Vous pouvez y connecter des périphériques USB comme un scanner, un moniteur, une souris, un clavier, etc...

Vous devez au préalable être sûr que votre système d'exploitation supporte cette norme où vous serez dans l'obligation d'installer des pilotes spécifiques. Veuillez vous référer à la documentation des vos périphériques USB pour plus d'amples informations.

Connecteurs des ports Série COM1 et COM2

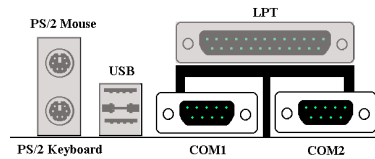

La BE6 fournit deux ports COM. Vous pouvez y connecter un modem externe, une souris ou d'autres périphériques supportant ce protocole de communication.

Connecteur du port Parallèle

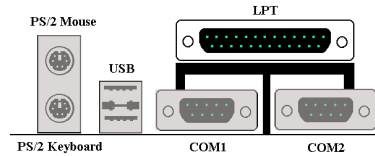

Ce port parallèle est le plus souvent appelé port "LPT" du fait qu'il sert dans la plupart des cas à y connecter une imprimante. Vous pouvez cependant y brancher d'autres périphériques supportant de protocole de communication (scanner, lecteur Zip externe, etc...).

Chapitre 3 Introduction au BIOS

Le BIOS est un programme logé sur une mémoire flash sur la carte mère. Ce programme n'est pas perdu quand vous éteignez l'ordinateur. Ce programme est aussi connu comme programme de boot. C'est le seul moyen de communication entre le matériel et le système d'exploitation. Sa fonction principale est de gérer le réglage de la carte mère et des paramètres des cartes d'interface, c'est à dire des paramètres simples comme la date, l'heure, les disques durs, ou des paramètres plus complexes comme la synchronisation du matériel, les modes de fonctionnement des périphériques, les techniques **CPU SOFT MENU™ II**, le réglage de la vitesse du microprocesseur. L'ordinateur fonctionnera normalement, ou fonctionnera au meilleur de ses possibilités, uniquement si tous ces paramètres sont correctement configurés par l'intermédiaire du BIOS.

⚠ Ne changer les paramètres du BIOS que si vous savez exactement ce que vous faites

Les paramètres du BIOS sont utilisés pour régler la synchronisation matérielle ou le mode d'opération. Si ces paramètres ne sont pas corrects, ils produiront des erreurs, l'ordinateur s'arrêtera, et parfois vous ne pourrez même pas le faire redémarrer ensuite. Nous vous recommandons de ne pas changer les paramètres du BIOS si vous n'êtes pas familier avec eux. Si vous n'êtes plus capable de redémarrer votre ordinateur, veuillez vous référer à la section "Effacer les données CMOS" au chapitre 2.

Lorsque vous démarrez votre ordinateur, il est contrôlé par le programme BIOS. Le BIOS opère tout d'abord un auto-diagnostic pour tous les matériels, configure les paramètres pour la synchronisation du matériel et détecte tous les matériels. Seulement une fois que ces tâches sont terminées, il cède la place au programme de la couche suivante, c'est à dire le système d'exploitation. Comme le BIOS est le seul canal de communication entre le matériel et les logiciels, il est la clé de la stabilité du système, et de son meilleur fonctionnement. Après que le BIOS ait achevé son auto-diagnostic et les opérations d'auto-détection, Il affichera le message suivant :

PRESS DEL TO ENTER SETUP

Trois ou cinq secondes après ce message, si vous pressez la touche **Del**, vous accéderez au menu de réglage du BIOS. A ce moment, le BIOS affichera le message suivant :

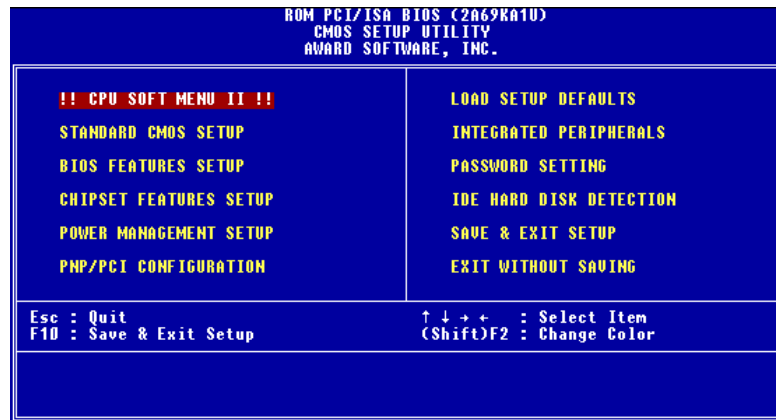

Fig 3-1 CMOS Setup Utility

Dans le menu principal de réglage du BIOS de la figure 3-1, vous pouvez voir différentes options. Nous expliquerons ces options pas à pas dans les pages suivantes de ce chapitre, mais tout d'abord une courte description des touches de fonction que vous pouvez utiliser ici :

- Pressez **Echap** pour quitter le réglage du BIOS
- Pressez $\uparrow \downarrow \leftarrow \rightarrow$ (haut, bas, gauche, droite) pour choisir, dans le menu principal, l'option que vous voulez modifier ou valider.
- Pressez **F10** quand vous avez terminé le réglage des paramètres du BIOS pour les sauvegarder et pour sortir du menu de réglage du BIOS.
- Pressez Page Haut /Page Bas ou les touches +/- quand vous voulez modifier les paramètres du BIOS pour l'option active (courante).

Connaissance de l'ordinateur: LES DONNEES CMOS

Peut-être avez-vous déjà entendu quelqu'un dire que ses données CMOS était perdues. Qu'est-ce que le CMOS ? Est-ce important ? Le CMOS est une mémoire utilisée pour stocker les paramètres du BIOS que vous avez configurés. Cette mémoire est passive. Vous pouvez lire ses données, mais aussi stocker des données dedans. Cependant, cette mémoire doit être alimentée par une batterie pour éviter la perte des données quand l'ordinateur est éteint. Comme vous pouvez avoir à changer la batterie du CMOS lorsqu'elle est épuisée et que vous avez donc perdu tous les paramètres de votre matériel, nous vous recommandons de noter toutes ces informations, ou de placer une étiquette avec tous ces paramètres sur votre disque dur.

3-1 Réglage du microprocesseur <CPU SOFT MENU™ II>

(CPU Setup CPU SOFT MENU)

Le microprocesseur peut-être réglé grâce à un interrupteur programmable (**CPU SOFT MENU™ II**) qui remplace la configuration manuelle traditionnelle. Cette configuration permet à l'utilisateur de réaliser plus facilement les procédures d'installation. Vous pouvez installer le microprocesseur sans avoir à configurer de cavaliers (jumpers) ou d'interrupteurs(switches). Le microprocesseur doit être réglé suivant ses spécifications.

Dans la première option, vous pouvez presser <F1> à tout moment pour afficher toutes les possibilités pour cette option.

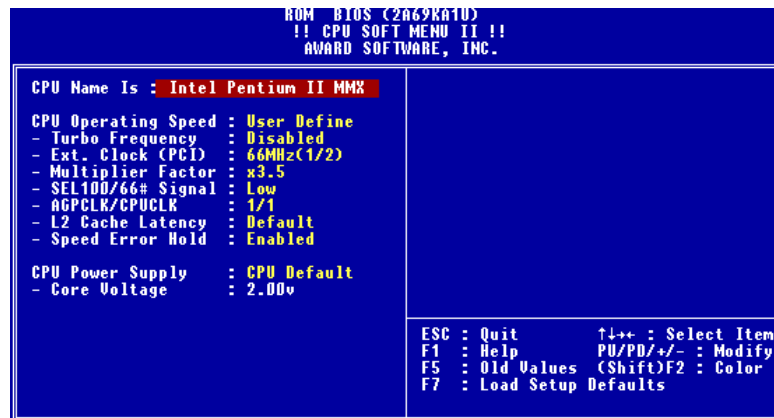

Fig 3-2 CPU SOFT MENU™ II

CPU Name Is(Désignation du microprocesseur):

- Intel Pentium III MMX
- Intel Pentium II MMX
- Intel Celeron MMX

CPU Operating Speed :

Cette option permet de régler la vitesse du microprocesseur. Dans ce champ, la vitesse est exprimée de la manière suivante :

Vitesse du microprocesseur = Horloge externe * Facteur multiplicateur, choisissez la vitesse de votre microprocesseur en fonction de son type et de sa vitesse.

Pour les processeurs Intel Pentium® III, Pentium® II et Celeron® MMX, vous pouvez choisir les réglages suivants :

- 233 (66) ➤266 (66) ➤300 (66) ➤300 (100) ➤333 (66)
- 350 (100) ➤366 (66) ➤400 (66) ➤400(100) ➤433 (66)
- 450 (100) ➤466 (66) ➤500 (66) ➤500 (100) ➤550 (100)
- User Define

Horloge externe et facteur multiplicateur définis par l'utilisateur

➤ **définis par l'utilisateur**



Avertissement



Des paramétrages erronés du multiplicateur, de la fréquence externe et du voltage de votre CPU peuvent dans certains cas l'endommager. L'utilisation de fréquences supérieures aux spécifications du chipset et du bus PCI peuvent entraîner des anomalies de fonctionnement des modules mémoire, des "plantages" système, des pertes de données sur les disques durs, des dysfonctionnements de votre carte graphique ou d'autres périphériques. L'incitation à l'utilisation de paramètres hors-spécifications de votre CPU n'est pas dans l'intention de ce manuel. Ces paramètres spéciaux ne devraient seulement être utilisés que dans le cas de tests ingénieurs et non en utilisation courante.

Si vous utilisez des paramètres hors-spécifications en application normale, la stabilité de votre système peut en être affecté. De ce fait, nous ne garantissons aucunement la stabilité et la compatibilité des paramètres qui ne seraient pas définis dans les spécifications des composants et n'endossons aucune responsabilité pour tous dommages subis par la carte mère ou des périphériques.

☛ **Turbo Frequency:**

Cette option sera affichée uniquement si l'horloge externe de votre microprocesseur supporte le mode Turbo.

Le mode Turbo vous permet d'accélérer l'horloge externe d'approximativement 2.5%. Cette caractéristique est utilisée pour vérifier la tolérance de la conception. C'est un outil très important pour les tests unitaires de la stabilité du microprocesseur. N'utilisez pas cette caractéristique.

- Disable : L'horloge externe fonctionne dans les limites habituelles.
- Enable : L'horloge externe fonctionne dans les limites du mode Turbo.

NOTE

L'augmentation de 2.5% de la vitesse du microprocesseur n'est pas une caractéristique standard de ce produit. Elle est uniquement utilisée par notre département de recherche et développement pour vérifier que le microprocesseur est capable de fonctionner normalement lorsque la vitesse du microprocesseur, sa température et son alimentation sont supérieurs ou inférieurs de 2.5% aux valeurs standards. C'est un moyen de garantir la stabilité de notre produit. Nous demandons à nos constructeurs de générateurs d'horloge d'accepter la demande de notre département de développement et d'ajouter cette caractéristique de Fréquence TURBO pour des raisons de test pour notre département de recherche et développement. Bien sûr, vous pouvez utiliser cette caractéristique pour des tests de stabilité de votre propre système, mais après avoir testé votre produit, nous vous recommandons de revenir dans une situation normale en vue de garantir la stabilité de votre système.

⇒ **External Clock:**

➤66MHz (1/2)	➤100MHz (1/3)	➤75MHz (1/2)
➤83MHz(1/2)	➤112MHz (1/3)	➤133MHz (1/3)
➤124MHz (1/3)	➤133MHz (1/4)	➤124MHz (1/4)
➤150MHz (1/4)	➤140MHz (1/4)	➤105MHz (1/3)
➤110MHz (1/3)	➤115MHz (1/3)	➤120MHz (1/3)

NOTE

- *Les vitesses de bus supérieures à 66MHz/100MHz sont supportées mais non garanties en raison des caractéristiques du PCI et du Chipset.
- PCI clock = External clock * fraction. Par exemple, lorsque vous sélectionnez 124MHz (1/3), cela signifie que la fréquence à laquelle travaille le bus PCI est 41.3MHz. Si vous sélectionnez 124MHz(1/4), la fréquence PCI est de 31MHz.

⇒ **Multiplier Factor:**

Vous pouvez choisir les facteurs multiplicateurs suivants :

➤ 2.0	➤ 2.5	➤ 3.0	➤ 3.5	➤ 4.0	➤ 4.5	➤ 5.0	➤ 5.5	➤ 6.0
➤ 6.5	➤ 7.0	➤ 7.5	➤ 8.0				

Cependant, les différences existent en raison des différentes marques et des différents types.

⇒ **SEL100/66# Signal:**

Le réglage par défaut est "High" à 100 MHz, et "Low" à 66MHz. Lorsque vous voulez essayer un facteur multiplicateur à 100 MHz et que vous ne pouvez pas le choisir dans

l'état "High", alors vous pouvez utiliser l'état "Low".

NOTE

Selon le type de processeur Intel Pentium® II/III et Celeron® MMX, certains processeurs verrouillent le facteur multiplicateur et rendent inactif ce signal. Dans cette situation, il n'y a pas de moyen pour choisir un facteur multiplicateur supérieur.

☞ **AGPCLK/CPUCLK:**

Le réglage par défaut est "2/3". Dans cette situation, la vitesse du bus AGP est égale au 2/3 de la vitesse de bus du microprocesseur. Si vous choisissez le réglage "1/1", la vitesse du bus AGP sera égale à la vitesse de bus du microprocesseur.

☞ **L2 Cache Latency**

Vous avez 16 options: Default, et 1 à 15. Cette caractéristique vous permet d'ajuster la vitesse du cache L2 du processeur. La plus haute valeur que vous choisissez, la plus vite la cache L2 va fonctionner. Attention: si vous essayez de fonctionner la cache L2 trop vite, elle ne va pas marcher. Si ça arrive, rajustez la vitesse. Notez que le cache L1 et le processeur vont continuer à marcher, même si la cache L2 ne fonctionne pas, mais leur performance sera limitée. Pour être certain que votre cache L2 fonctionne correctement, s'il vous plaît, choisissez la bonne vitesse pour votre cache L2. Par défaut Default sera choisi.

☞ **Speed Error Hold:**

Le réglage par défaut est "Disable". Si vous choisissez le réglage "Enable", lorsque la vitesse du microprocesseur est mauvaise, le système s'arrêtera.

Normalement, nous recommandons de ne pas utiliser l'option "User Define" pour régler la vitesse du microprocesseur et le facteur multiplicateur. Cette option est prévue pour les futurs microprocesseurs dont les caractéristiques sont encore inconnues. Les caractéristiques de tous les microprocesseurs actuels sont incluses dans les paramètres par défaut. Sauf si vous êtes vraiment très familier avec les paramètres des microprocesseurs, il est vraiment très facile de faire des erreurs quand on définit par soi-même l'horloge externe et le coefficient multiplicateur.

Solutions dans les cas de problèmes de démarrage à cause d'un mauvais réglage de l'horloge :

Normalement, si la vitesse du microprocesseur est fautive, vous ne pourrez pas démarrer. Dans ce cas, éteignez l'ordinateur et rallumez-le. Le microprocesseur utilisera automatiquement ses paramètres standards pour démarrer. Vous pourrez alors entrer à nouveau dans le réglage du BIOS pour régler l'horloge du microprocesseur.

Si vous ne pouvez pas entrer dans le Setup du BIOS, vous devez essayer d'allumer le

système plusieurs fois (3-4 fois) ou presser la touche ' INSERT ' lors de la mise sous tension et le système utilisera automatiquement ses paramètres standards pour démarrer. Vous pourrez alors entrer à nouveau dans le Setup du BIOS pour régler l'horloge du microprocesseur et d'autres paramètres.

Lorsque vous changez votre microprocesseur:

La carte mère a été conçue de telle manière que vous puissiez allumer l'ordinateur après avoir inséré le nouveau microprocesseur dans son support sans avoir à configurer de cavaliers (jumpers) ou interrupteurs DIP (DIP switches). Cependant, si vous changez votre microprocesseur, vous devez normalement éteindre votre ordinateur, changer le microprocesseur, puis régler les nouveaux paramètres en utilisant le **CPU SOFT MENU™ II**. Si la marque de votre microprocesseur et son type sont identiques, et si le nouveau microprocesseur est plus lent que l'ancien, nous vous offrons deux méthodes pour réussir complètement votre changement de microprocesseur.

Méthode 1: Réglez votre microprocesseur pour la vitesse la plus basse pour sa marque. Eteignez l'ordinateur et changez le microprocesseur. Ensuite rallumez le système et réglez les paramètres du microprocesseur grâce au **CPU SOFT MENU™ II**.

Méthode 2: Comme vous devez ouvrir le boîtier quand vous changez votre microprocesseur, ce serait une bonne idée d'utiliser le cavalier CMOS pour effacer les paramètres de l'ancien microprocesseur et d'entrer ensuite dans le Setup du BIOS pour régler les paramètres du nouveau microprocesseur.

Attention

Après avoir réglé les paramètres et quitté le réglage du BIOS et vérifié que le système pouvait démarrer, ne pressez pas le bouton RESET ou ne coupez pas l'alimentation. Sinon le BIOS ne lira pas correctement les paramètres, et vous devrez saisir à nouveau tous les paramètres dans le **CPU SOFT MENU™ II**

CPU Power Supply:

Cette option vous permet de basculer entre l'alimentation par défaut et celle définie par l'utilisateur.

► **CPU Default :** Le système détectera le type de microprocesseur, et choisira automatiquement le voltage correct. Quand cette option est activée, l'option "**Core Voltage**" indique le voltage courant défini par le microprocesseur et sera inchangeable. Nous vous recommandons

d'utiliser cette option par défaut et de ne pas la changer sauf si le type et le voltage de votre microprocesseur ne peuvent pas être reconnus automatiquement ou s'ils sont mal reconnus.

- **User define :** Cette option permet à l'utilisateur de choisir manuellement le voltage. Vous pouvez changer les valeurs de la liste '**Core Voltage**' en utilisant les touches Page Haut et Page Bas.

3-2 Réglage Standard du CMOS

(Standard CMOS Setup Menu)

Il contient la configuration des paramètres de base du BIOS. Ces paramètres incluent le réglage de la date, de l'heure, de la carte VGA, des lecteurs de disquettes et disques durs.

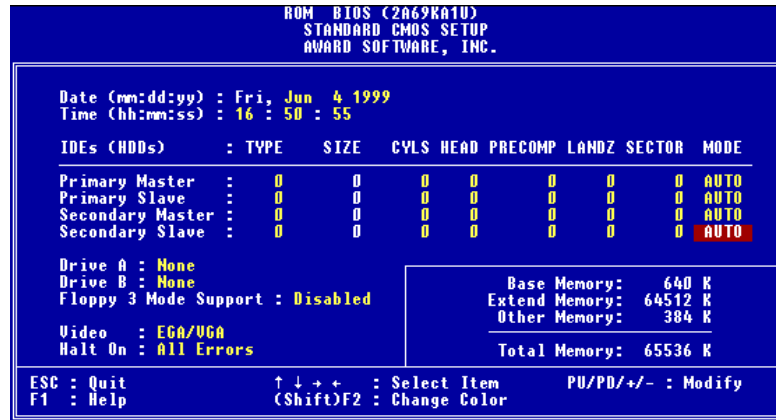

Fig 3-3 Standard CMOS Setup Menu

Date (mm:dd:yy):

Vous pouvez définir les informations correspondant à la date : mois (mm), jour (dd) et année (yy).

Time (hh:mm:ss):

Vous pouvez définir les informations correspondant à l'heure : heure (hh), minute (mm) et secondes (ss).

Setup of HDD operating mode [NORMAL, LBA, LARGE]

Comme les anciens systèmes étaient uniquement capables de supporter les disques durs dont la capacité était inférieure à 528 MB, tous les disques supérieurs à 528 MB étaient inutilisables. Le BIOS AWARD propose une solution à ce problème : vous pouvez, en fonction de votre système d'opération, choisir 3 modes de fonctionnement : NORMAL, LBA ou LARGE.

L'option de détection automatique de disque dur dans le menu principal détectera automatiquement les paramètres de votre disque dur et le mode supporté.

► **NORMAL Mode :**

Le mode normal supporte les disques durs de 528MB ou moins. Ce mode utilise directement les positions indiquées par les Cylindres(CYLS), Têtes, et Secteurs pour accéder les données.

► **LBA (Logical Block Addressing) Mode:**

Le mode LBA précédent pouvait supporter les disques durs d'une capacité allant jusqu'à 8.4GB, ce mode utilise une méthode différente pour calculer la position des données du disque à accéder. Il transforme les Cylindres(CYLS), Têtes, et Secteurs en une adresse logique où sont stockées les données. Les Cylindres(CYLS), Têtes, et Secteurs affichés dans ce menu ne représentent pas la structure actuelle du disque dur, ce sont juste des valeurs de référence utilisées pour calculer les positions actuelles. Actuellement, tous les disques durs de grande capacité supportent ce mode, c'est pourquoi nous recommandons son utilisation. Actuellement, le BIOS peut supporter les fonctions étendues de l'INT13h, donc le mode LBA supporte les disques durs de capacité supérieure à 8.4 GB.

► **LARGE Mode:**

Lorsque le nombre de Cylindres(CYLS) du disque dur dépasse 1024 et que le DOS n'est pas capable de le supporter, ou si votre système d'exploitation ne supporte pas le mode LBA, vous devez utiliser ce mode.

Drive A:

Si vous avez installé un lecteur de disquettes, alors vous pouvez choisir ici le type de lecteur qu'il supporte. Six options sont disponibles : None → 360K, 5.25 in. → 1.2M, 5.25in. → 720K, 3.5 in. → 1.44M, 3.5 in. → 2.88M, 3.5 in. → **Back to None.**

Drive B:

Si vous avez installé un lecteur de disquettes, alors vous pouvez choisir ici le type de lecteur qu'il supporte. Six options sont disponibles : None → 360K, 5.25 in. → 1.2M, 5.25in. → 720K, 3.5 in. → 1.44M, 3.5 in. → 2.88M, 3.5 in. → **Back to None.**

FDD supporting 3 Mode:

Les lecteurs de disquettes Mode 3 sont ceux utilisés dans les systèmes Japonais. Si vous avez besoin d'accéder des données stockées dans ce type de disquettes, vous devez

sélectionner ce mode et vous devez bien sûr avoir un lecteur de disquette supportant ce mode.

Vidéo:

Vous pouvez choisir le mode VGA pour votre carte graphique, cinq options sont disponibles : MONO→EGA/VGA →CGA 40→CGA 80 →**Back to MONO**. Le réglage par défaut est EGA/VGA.

Halt On:

Vous pouvez choisir ici, quel type d'erreur provoque l'arrêt du système. Cinq options sont disponibles : All Errors→No Errors→All, But Keyboard→All, But Diskette→All, But Disk/Key→**Back to All Errors**.

Vous pouvez voir la liste de votre mémoire dans la case en bas à droite, elle représente la taille de la mémoire de base (Base Memory), de la mémoire étendue (Extended Memory), et de l'autre mémoire (Other Memory) de votre système.

3-3 Réglage des Caractéristiques du BIOS

Le menu de réglage des caractéristiques du BIOS a déjà été réglé pour un maximum d'opérations. Si vous ne comprenez pas réellement chacune des options de ce menu, nous vous recommandons d'utiliser les valeurs par défaut.

Pour chaque paramètre, vous pouvez presser la touche <F1> à n'importe quel instant pour afficher la liste des options disponibles pour ce paramètre.

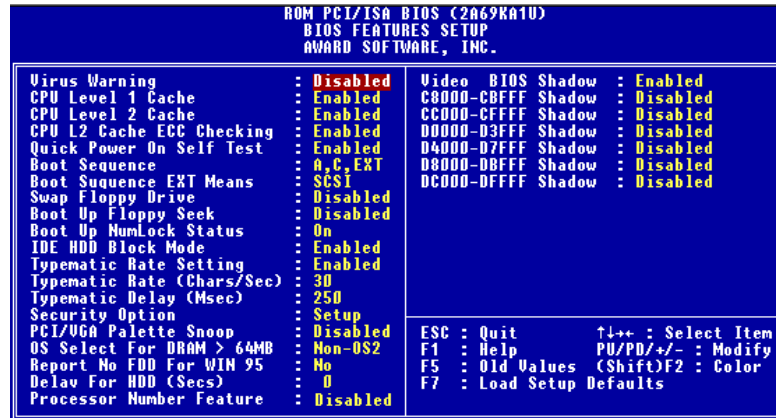

Fig 3-4 BIOS Features Setup

Virus Warning:

Ce paramètre peut être positionné à Enable ou Disable.

Quand ce paramètre est ENABLED, s'il y a une tentative d'un logiciel ou d'une application pour accéder le secteur de démarrage ou la table de partition, le BIOS vous avertira qu'un virus tente d'accéder au disque dur.

CPU Level 1 Cache :

Ce paramètre est utilisé pour activer (ENABLE) ou désactiver (DISABLE) le cache de niveau 1. Quand le cache est réglé à DISABLE, le fonctionnement est plus lent, donc le réglage par défaut pour ce paramètre est ENABLE. Certains vieux et mauvais programmes provoqueront un mauvais fonctionnement ou un crash de votre système si la vitesse est trop haute. Dans ce cas, vous devez désactiver (DISABLE) cette caractéristique.

CPU Level 2 Cache:

Ce paramètre est utilisé pour activer (ENABLE) ou désactiver (DISABLE) le cache de niveau 2. Lorsque le cache externe est activé, le système fonctionne plus rapidement. Le réglage par défaut est ENABLE.

CPU Level 2 Cache ECC Checking :

Ce paramètre est utilisé pour activer (ENABLE) ou désactiver (DISABLE) le cache de niveau 2 avec la fonction de vérification ECC .

Quick Power On Self Test :

Après avoir mis sous tension l'ordinateur, le BIOS de la carte mère exécutera une série de tests dans le but de vérifier le système et ses périphériques. Si le paramètre Quick Power On Self Test est actif, le BIOS simplifiera la procédure de tests pour accélérer le démarrage. Le réglage par défaut est ENABLE.

Boot Sequence :

Lorsque le système démarre, il peut charger le système d'exploitation à partir du lecteur de disquettes A ;, du disque dur C :, de disques SCSI ou du CD-ROM. Il existe plusieurs options pour la séquence de démarrage :

- A, C, EXT*
- C, A, EXT
- C, CD-ROM, A
- CD-ROM, C, A
- D, A, EXT (Au moins 2 IDE HDD peuvent être utilisés)
- E, A, EXT (Au moins 3 IDE HDD peuvent être utilisés)
- F, A, EXT (Au moins 4 IDE HDD peuvent être utilisés)
- EXT, A, C
- EXT, C, A
- LS/ZIP, C

Note Importante

<p>*EXT : Cette option vous permet de booter votre système à partir d'un périphérique SCSI ou Ultra ATA/66 (connecté sur l'IDE3 ou IDE4). Le choix est défini par l'option 'Boot Sequence EXT Means' (référez-vous à l'item du même nom)</p>
--

Boot Sequence EXT Means

Cette option vous permet de booter votre système à partir d'un périphérique SCSI ou Ultra ATA/66 (connecté sur l'IDE3 ou IDE4). Le choix est défini par l'option 'Boot Sequence' (Référez-vous à l'item du BIOS). Par exemple, si vous désirez démarrer votre système sur un disque dur SCSI, vous devez d'abord positionner le "Boot Sequence" sur "EXT, A, C" ou encore "EXT, C, A". Ensuite le "Boot sequence EXT Means" doit être sur "SCSI".

Swap Floppy Drive :

Ce paramètre peut être réglé à ENABLE ou DISABLE.

Quand ce paramètre est ENABLE, vous n'avez pas à ouvrir le boîtier de votre ordinateur pour intervertir les connecteurs des deux lecteurs de disquettes. Le lecteur A : peut être réglé comme lecteur B : et vis versa.

Boot Up Floppy Seek:

Quand le système démarre, le BIOS détecte si l'ordinateur possède un lecteur de disquettes. Si ce paramètre est actif (ENABLE), et si le BIOS ne détecte pas de lecteur de disquettes, alors un message d'erreur sera affiché. Si ce paramètre est inactif (DISABLE), le BIOS n'effectuera pas ce test.

Boot Up NumLock Status :

On : Au démarrage, le pavé numérique du clavier est en mode numérique.

Off : Au démarrage, le pavé numérique du clavier est en mode contrôle du curseur.

IDE HDD Block Mode :

Ce paramètre peut être réglé à ENABLE ou DISABLE.

La plupart des disques durs (Disques IDE) supportent le transfert multi-secteurs. Ce paramètre accélère les performances d'accès au disque dur et réduit le temps nécessaire pour accéder les données. Quand ce paramètre est actif (ENABLE), le BIOS détectera automatiquement si votre disque dur supporte cette caractéristique ou pas, et il choisira les bons réglages pour vous. **(Le réglage par défaut est Disable)**

Typematic Rate Setting :

Ce paramètre vous permet de régler la vitesse de répétition des touches. Quand elle est

active (ENABLE), vous pouvez régler les deux contrôles de saisie au clavier suivant (Typematic Rate et Typematic Rate Delay). Si ce paramètre est inactif(DISABLE), le BIOS utilisera les réglages par défaut.

Typematic Rate (Chars/Sec):

Lorsque vous pressez une touche continuellement, le clavier répètera la frappe au clavier en fonction du taux que vous avez choisi.(Unité: caractères/seconde)

Typematic Rate Delay (Msec) :

Lorsque vous pressez une touche continuellement, si vous dépassez la durée que vous avez spécifiée ici, le clavier répètera automatiquement la frappe au clavier en fonction d'un certain taux (Unité : millisecondes).

Security Option :

Cette option peut être positionnée à System ou Setup.

Après que vous ayez créé un mot de passe à l'aide du PASSWORD SETTING, cette option refusera l'accès à votre système (System) or les modifications du réglage de votre ordinateur (BIOS Setup) aux utilisateurs non autorisés.

►**SYSTEM** : Quand vous choisissez SYSTEM, un mot de passe est requis chaque fois que le système démarre. Si le mot de passe correct n'est pas donné, le système refusera de démarrer.

►**SETUP** : Quand vous choisissez SETUP, un mot de passe est requis seulement pour accéder le Setup du BIOS. Si vous n'avez pas défini un mot de passe dans PASSWORD SETTING, cette option n'est pas disponible.

Notice

N'oubliez pas votre mot de passe. Si vous oubliez votre mot de passe vous devrez ouvrir votre ordinateur et effacer toutes les données de votre CMOS avant de pouvoir redémarrer votre système. Mais en faisant cela, vous aurez à régler à nouveau tous les paramètres que vous aviez réglés auparavant.

PCI /VGA Palette Snoop:

Cette option permet au BIOS de prévoir l'état du port VGA et de modifier les informations délivrées du connecteur de la carte VGA à la carte MPEG.Cette option permet de résoudre

l'inversion d'affichage vers le noir après que vous ayez utilisé une carte MPEG

OS Select For DRAM >64MB :

Quand la mémoire du système est supérieure à 64 MB, la méthode de communication entre le BIOS et le système d'exploitation change d'un système à l'autre. Si vous utilisez OS/2, choisissez OS2, si vous utilisez un autre système d'exploitation, choisissez NON-OS2

Report No FDD For Win 95 :

Lorsque vous utilisez Windows 95 sans lecteur de disquettes, positionnez ce paramètre à 'Yes'.

Delay IDE Initial (Sec) :

Ce paramètre est utilisé pour supporter certains anciens modèles ou certains modèles spéciaux de disques durs et CD-ROMS, puisque le BIOS peut éventuellement ne pas détecter ces périphériques durant le démarrage du système.

Processor Number Feature

Cette caractéristique permet au programme de lire les données dans votre processeur. Elle marche seulement avec les processeurs Pentium® III de Intel®. Quand vous installez votre processeur Pentium® III dans votre carte mère, et allumez votre ordinateur, vous verrez le *Processor Number Feature* dans le BIOS.

Vous auriez deux choix : Enabled et Disabled. Si vous choisissez Enabled, le programme sera capable de lire le numéro d'identification de votre processeur. Si vous choisissez Disabled, le programme ne sera pas capable de lire le numéro d'identification de votre processeur. Si vous choisissez ni l'un ni l'autre, le BIOS va automatiquement choisir Disabled comme défaut.

Video BIOS Shadow :

Ce paramètre est utilisé pour définir si le BIOS de la carte vidéo supporte le Shadow ou pas. Vous devez positionner cette option à ENABLE, sinon les performances d'affichage du système baisseront notablement.

Shadowing address ranges (plages d'adresses pour le Shadowing):

Cette option vous permet de décider si l'aire ROM BIOS d'une carte d'interface à une adresse spécifique utilisera cette fonction ou pas. Si vous ne possédez aucune carte d'interface utilisant les plages d'adresses mémoire suivantes, veuillez ne pas activer cette fonction.

Vous pouvez choisir parmi les six plages d'adresses suivantes:

C8000-CBFFF Shadow, CC000-CFFFF Shadow, D0000-D3FFF Shadow, D4000-D7FFF Shadow, D8000-DBFFF Shadow, DC000-DFFFF Shadow.

Connaissance de l'ordinateur: SHADOW

Qu'est ce que la caractéristique SHADOW? Le BIOS de la vidéo standard ou des cartes d'interfaces est stocké dans la ROM, qui est souvent très lente. Avec la caractéristique SHADOW, le microprocesseur lit le BIOS sur la carte VGA et le copie dans la RAM. Quand le microprocesseur exécute ce BIOS, l'opération est donc accélérée.

3-4 Réglage des Caractéristiques du Chipset

(Chipset Features Setup Menu)

Le menu de réglage des caractéristiques du Chipset est utile pour modifier le contenu des buffers sur le chipset de la carte mère. Comme les paramètres des buffers sont en rapport très étroit avec le matériel, si le réglage est faux ou incorrect, la carte mère peut devenir instable ou le système impossible à démarrer. Si vous ne connaissez pas très bien le matériel, utilisez les valeurs par défaut (i.e. utilisez l'option LOAD SETUP DEFAULTS)

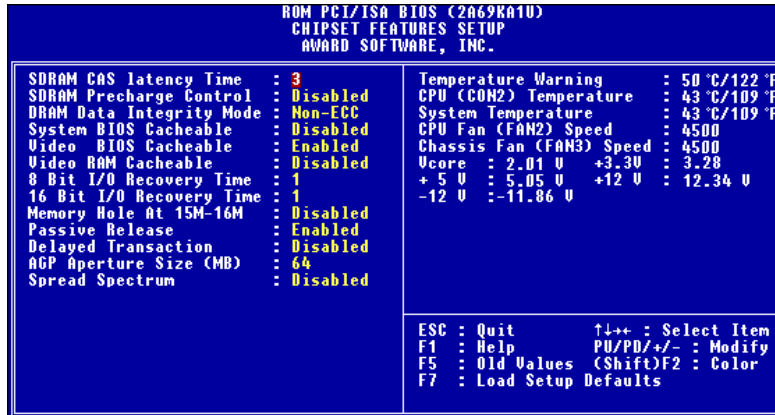

Fig 3-5 Chipset Features Setup

Vous pouvez utiliser les touches fléchées pour vous déplacer entre les paramètres. Utilisez **Page Haut**, **Page Bas** ou les touches +/- pour changer les valeurs. Lorsque vous aurez fini de paramétrer le chipset, pressez **Echap** pour retourner au menu principal.

SDRAM CAS latency Time:

Deux options sont disponibles: 2 et 3. Vous pouvez sélectionner SDRAM CAS (Column Address Strobe) Latency Time en fonction des spécifications de votre SDRAM.

SDRAM Precharge Control:

Deux options sont disponibles : Enabled ou Disabled. Cette option précise la longueur désactivée de la précharge RAS des accès mémoire de la DRAM lorsque de la mémoire SDRAM est installée. Le réglage par défaut est DISABLED.

DRAM Data Integrity Mode :

Deux options sont disponibles : Non-ECC ou ECC. Cette option est utilisée pour configurer le type de mémoire DRAM de votre système. ECC est Error Checking and Correction (vérification et correction d'erreurs), quand votre mémoire est de type ECC, sélectionnez l'option ECC.

System BIOS Cacheable :

Vous pouvez choisir ENABLE or DISABLE. Lorsque vous choisissez ENABLE, vous accélérerez l'exécution du BIOS système grâce au cache de niveau 2.

Video BIOS Cacheable :

Vous pouvez choisir ENABLE or DISABLE. Lorsque vous choisissez ENABLE, vous accélérerez l'exécution du BIOS vidéo grâce au cache de niveau 2.

Video RAM Cacheable :

Vous pouvez choisir ENABLE or DISABLE. Lorsque vous choisissez ENABLE, vous accélérerez l'exécution de la RAM Vidéo grâce au cache de niveau 2. Vous devez vérifier dans la documentation de votre adaptateur VGA si des problèmes de compatibilité peuvent apparaître.

8 Bit I/O Recovery Time :

Neuf options sont disponibles : NA → 8 → 1 → 2 → 3 → 4 → 5 → 6 → 7 → **Back to NA**. Cette option précise la durée du délai inséré entre deux opérations 8 Bit I/O consécutives. Pour une ancienne carte périphérique 8 bit, vous devrez parfois ajuster son temps de récupération pour qu'elle fonctionne correctement.

16 Bit I/O Recovery Time :

Cinq options sont disponibles : NA → 4 → 1 → 2 → 3 → **Back to NA**. Cette option précise la durée du délai inséré entre deux opérations 16 Bit I/O consécutives. Pour une ancienne carte 16 bit, vous devrez parfois ajuster son temps de récupération pour qu'elle fonctionne correctement.

Memory Hole At 15M-16M :

Cette option est utilisée pour libérer le bloc mémoire situé en 15M- 16M. Certains périphériques spéciaux ont besoins d'utiliser un tel bloc mémoire d'une taille de 1M. Nous vous recommandons de rendre cette option DISABLE (inactive).

Passive Release :

Deux options sont disponibles : ENABLED et DISABLED. Utilisez cette option pour rendre active (ENABLED) ou inactive (DISABLE) la passive release pour les puces de type Intel PIIX4 (passage de Intel PCI vers ISA). Cette fonction est utilisée pour gérer la latence du ISA BUS Master. Si vous avez un problème de compatibilité avec une carte ISA, vous pouvez essayer d'activer ou de désactiver cette option pour un résultat optimum.

Delayed Transaction :

Deux options sont disponibles : ENABLED et DISABLED. Régler cette option pour activer ou désactiver les transactions retardées pour les puces de type Intel PIIX4. Cette fonction est utilisée pour gérer la latence des cycles PCI vers ou depuis un bus ISA. Cette option doit être ENABLE (activée) pour avoir la compatibilité PCI2.1. Si vous avez un problème de compatibilité avec une carte ISA, vous pouvez essayer d'activer ou de désactiver cette option pour un résultat optimum.

AGP Aperture Size (MB) :

Sept options sont disponibles : 4 → 8 → 16 → 32 → 64 → 128 → 256 → **Back to 4**. Cette option précise la quantité de mémoire système qui peut être utilisée par les périphériques AGP. L'aperture est une partie de la mémoire PCI dédiée au graphisme.

Spread Spectrum Modulated :

Quatre options sont disponibles : Disable → 0.25%(CNTR) → 0.5%(DOWN). Pour les tests EMC (Electro-Magnetic Compatibility Test) il peut être utile de régler ces options pour un résultat optimum, nous vous recommandons de ne pas changer les valeurs par défaut sauf pour des raisons bien particulières. Certaines valeurs que vous pouvez sélectionner, peuvent provoquer une instabilité du système, merci d'être prudent.

Temperature Warning :

Cet élément vous permet de sélectionner la température à partir de laquelle le système doit envoyer un message d'avertissement à travers le haut-parleur de votre BE6. Vous pouvez choisir la température que vous voulez, entre 30°C et 120°C avec des étapes de 1°C chacune.

Thermal, Fans Speed and Voltages Monitor:

Cette partie liste les états actuels des températures du CPU et du système ainsi que la vitesse de rotation des différents ventilateurs présents dans votre système (ventilateurs du CPU et du boîtier). Ces valeurs ne sont pas modifiables.

Les éléments suivants listent les états de voltage de l'alimentation de votre système. Les valeurs sont aussi inchangeables.

NOTE

Ces fonctionnalités de contrôle des températures, des ventilateurs et des voltages occupent les adresses d'entrées/ sorties de 294H à 297H. Si vous possédez une carte réseau, une carte son ou toute autre carte utilisant ces adresses, veuillez ajuster en conséquence l'adresse d'entrées/ sorties de votre carte afin d'éviter des conflits d'adresse d'entrées/ sorties.

Il y a quelques petites différences dans le **Chipset Features Setup Menu**, selon les différents modèles de carte mère, mais cela n'a pas une grande influence sur la performance. Notre programmation par défaut devrait être la meilleure.

3-5 Réglage de la Gestion d'Énergie

(Power Management Setup Menu)

La différence entre les PC « verts » et les ordinateurs traditionnels est que les PC « Verts » ont une possibilité de gestion d'énergie. Avec cette possibilité, quand l'ordinateur est allumé, mais sans activité, la consommation électrique est réduite dans un but d'économie d'énergie. Lorsque l'ordinateur fonctionne correctement, il est en mode NORMAL. Dans ce mode, le programme de gestion d'énergie contrôlera l'accès à la vidéo, aux ports parallèles, aux ports séries et aux lecteurs, et à l'état du clavier, de la souris et des autres périphériques. Ils sont référencés en tant qu'événements de gestion d'énergie. Au cas où aucun de ces événements ne se produit, l'ordinateur passe en mode sauvegarde d'énergie. Lorsqu'un de ces événements surveillés survient, le système repasse immédiatement en mode normal et fonctionne à sa vitesse optimum. Les modes d'économie d'énergie peuvent être divisés en trois modes en fonction de leur consommation d'énergie : le Mode DOZE, le Mode STAND BY, et le Mode SUSPEND. Les 4 modes suivent la séquence suivante :

Normal Mode====> Doze Mode====> Standby Mode====> Suspend Mode

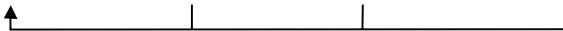

La consommation du système est réduite en suivant la séquence suivante :

Normal > Doze > Standby > Suspend

Dans le menu principal, sélectionnez "Power Management Setup" et appuyez sur "Enter". L'écran suivant est affiché :

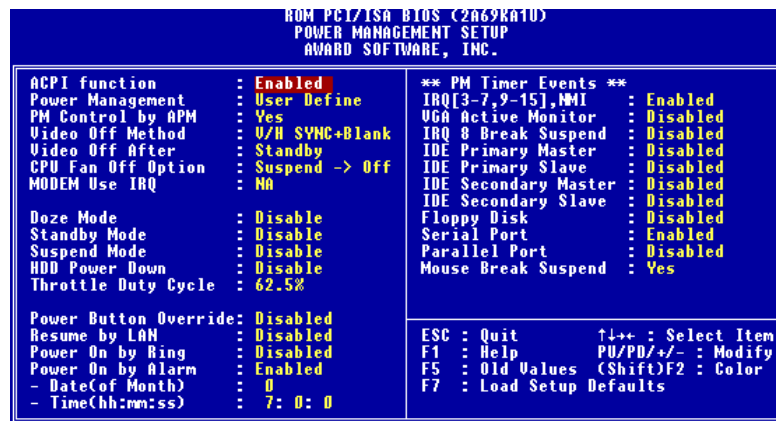

Fig 3-6 Power Management Setup Menu

Utilisez les touches fléchées pour aller jusqu'au paramètre que vous souhaitez configurer. Pour changer le réglage, utilisez Page Haut et Page Bas ou les touches +/-.

Après avoir configuré la fonction de gestion d'énergie, pressez Echap pour retourner au menu principal.

Nous allons maintenant brièvement expliquer les options de ce menu :

Le Fonctionnement de l'ACPI (Advanced Configuration and Power Interface):

L'ACPI donne au système d'exploitation le contrôle direct de la gestion d'énergie et des fonctions Plug and Play d'un ordinateur.

Il est possible de sélectionner deux options : "Enabled" et "Disabled". Vous pouvez sélectionner "Enabled" pour activer les fonctions de l'ACPI. Si vous souhaitez que les fonctions de l'ACPI fonctionnent correctement, vous devrez vous méfier de deux choses. Premièrement, votre système d'exploitation doit pouvoir supporter l'ACPI, actuellement seul Microsoft® Windows® 98 supporte ces fonctions complètement. Deuxièmement, tous les périphériques et les cartes enfichables dans votre système doivent supporter intégralement l'ACPI, que ce soit pour le matériel ou pour les logiciels (drivers). Si vous voulez savoir si vos périphériques ou vos cartes enfichables supportent l'ACPI, veuillez vous renseigner auprès de votre fabricant de périphériques et de cartes enfichables pour plus d'informations. Si vous voulez en savoir plus à propos des spécifications de l'ACPI, veuillez consulter l'adresse ci-jointe pour des informations détaillées :

<http://www.teleport.com/~acpi/acpihtml/home.htm>

NOTE

Si vous activez la fonction ACPI dans la programmation BIOS, la fonction SMI sera inutilisable.

L'ACPI requiert un système d'exploitation totalement compatible ACPI. Les caractéristiques de l'ACPI incluent:

- La fonctionnalité PnP (incluant l'énumération du Bus et des périphériques) et APM normalement incluse dans le BIOS.
- Le contrôle individuel de la gestion d'énergie des périphériques, des cartes enfichables (certaines cartes enfichables peuvent nécessiter un driver compatible ACPI), de l'affichage vidéo , et des disques durs.
- La caractéristique de "Soft-off " permet au système d'exploitation d'éteindre l'ordinateur.

- Support de plusieurs événements de réveil de l'ordinateur (cf Tableau 5-1).
- Support d'un bouton d'activation du mode veille, en façade de la machine. Le tableau 5-2 décrit les états du système basés sur la durée de la pression sur l'interrupteur, sur la configuration de l'ACPI, et sur les capacités ACPI du système d'exploitation.

Etats du Système et Etats de l'alimentation:

Sous l'ACPI, le système d'exploitation dirige les transitions entre les états d'énergie de tous les systèmes et périphériques. Le système d'exploitation bascule les périphériques entre leurs différents états de consommation d'énergie en fonction des préférences de l'utilisateur, et de la manière dont les périphériques sont utilisés par les applications. Les périphériques qui ne sont pas utilisés peuvent être éteints. Le système d'exploitation utilise les informations venant des applications et les réglages des utilisateurs pour basculer le système en entier à un état de basse consommation d'énergie.

Le tableau en dessous décrit quels sont les périphériques ou événements spécifiques qui pourront réveiller l'ordinateur d'un état spécifique.

Table 5-1: Le périphérique et le déroulement du «Wake Up»(Réveil)

Ces periph./evenements peuvent réveiller l'ordinateur.....a partir de cet etat
Power switch	Sleeping mode or power off mode (Mode Veille ou éteint)
Alarme RTC	Sleeping mode or power off mode (Mode Veille ou éteint)
LAN (Réseaux)	Sleeping mode or power off mode (Mode Veille ou éteint)
Modem	Sleeping mode or power off mode (Mode Veille ou éteint)
commande IR	Sleeping mode (Mode Veille)
USB	Sleeping mode (Mode Veille)
Clavier PS/2	Sleeping mode (Mode Veille)
Souris PS/2	Sleeping mode (Mode Veille)
Sleep button	Sleeping mode (Mode Veille)

Table 5-2: Conséquences d'un appui sur l'interrupteur d'alimentation

si le systeme est dans cet etat.....et que l'interrupteur et appuye pendant...le systeme passe dans cet etat
Off	Moins de 4 secondes	Power on (Démarrage)
On	Plus de 4 secondes	Soft off/Suspend (Mode veille)
On	Moins de 4 secondes	Fail safe power off (Eteint)
Sleep (veille)	Moins de 4 secondes	Wake up (Réveil)

Power management :

Quatre options :

►User Define

L'utilisateur définit les temps pour accéder aux divers modes de gestion d'énergie.

►Min Saving

Lorsque les trois modes sont disponibles, le système est configuré pour une sauvegarde d'énergie minimum.

Doze = 1 hour

Stand By = 1 hour

Suspend = 1 hour

►Max Saving

Lorsque les trois modes sont disponibles, le système est configuré pour une sauvegarder d'énergie maximum.

Doze = 1 minute

Stand By = 1 minute

Suspend = 1 minute

►Disable

Désactive la fonction de gestion d'énergie

PM Control by APM :

La gestion d'énergie est totalement contrôlée par l'APM.

APM signifie Advanced Power Management (Gestion d'énergie avancée), c'est une gestion d'énergie standard établie par Microsoft, Intel et d'autres principaux constructeurs.

View Off Method :

Trois modes d'arrêt de la vidéo sont disponibles : "Blank Screen", "V/H SYNC + Blank" et "DPMS". Le réglage par défaut est "V/H SYNC + Blank". Si ce réglage n'éteint pas l'écran, choisissez "Blank Screen". Si votre moniteur et votre carte vidéo supportent le standard DMPS, choisissez "DPMS".

Video Off After :

Sélectionnez le mode d'économie dans lequel la vidéo est éteinte.

►NA :

La vidéo ne sera jamais éteinte dans aucun des modes d'économie d'énergie.

► Suspend :

La vidéo sera éteinte uniquement dans le mode Suspend Mode.

► Standby :

La vidéo sera éteinte uniquement dans les modes StandBy et Suspend .

► Doze :

La vidéo sera éteinte dans tous les modes d'économie d'énergie.

CPU Fan Off Option :

Le ventilateur du microprocesseur peut-être éteint dans le mode Suspend.

Modem Use IRQ :

Vous pouvez préciser l'IRQ (interruption) utilisée par le modem.

Doze Mode :

Lorsque le réglage sélectionné pour "Power Management" est "User Define", vous pouvez définir pour ce mode un délai de 1 minute à une heure. Si aucun événement de gestion d'énergie ne survient pendant cette période, signifiant que l'ordinateur est inactif, le système entrera dans le mode d'économie d'énergie DOZE.

Si ce mode est désactivé, le système entrera dans le mode suivant de la séquence (mode Standby ou Suspend).

Standby Mode :

Lorsque le réglage sélectionné pour "Power Management" est "User Define", vous pouvez définir pour ce mode un délai de 1 minute à une heure. Si aucun événement de gestion d'énergie ne survient pendant cette période, signifiant que l'ordinateur est inactif, le système entrera dans le mode d'économie d'énergie STANDBY.

Si ce mode est désactivé, le système entrera dans le mode suivant de la séquence (mode Suspend).

Suspend Mode:

Lorsque le réglage sélectionné pour "Power Management" est "User Define", vous pouvez définir pour ce mode un délai de 1 minute à une heure. Si aucun événement de gestion d'énergie ne survient pendant cette période, signifiant que l'ordinateur est inactif, le

Le système entrera dans le mode d'économie d'énergie SUSPEND. Le microprocesseur arrête complètement de fonctionner.

Si ce mode est désactivé, le système n'entrera pas dans le mode Suspend.

Throttle Duty Cycle :

Ceci est utilisé pour spécifier la vitesse du microprocesseur en mode économie d'énergie. Sept options sont possibles : 12.5%, 25.0%, 37.5%, 50.0%, 62.5% ou 75.0%.

IDE HDD Power Down :

Si le système n'a pas accédé de données sur le disque dur pendant la période spécifiée, le moteur du disque dur s'arrêtera pour économiser de l'électricité.

Vous pouvez choisir une durée de 1 à 15 minutes ou sélectionner DISABLE en fonction de votre utilisation du disque dur.

Power Button Override :

Supporte l' ACPI Power Button Over-ride. Si l'utilisateur presse le bouton de mise en marche durant plus de 4 secondes pendant que le système est en mode de fonctionnement, alors le système passera en mode Soft-Off (le logiciel éteint l'ordinateur). On appelle ceci le Power Button Over-ride.

Resume by LAN :

Pour permettre cette fonctionnalité, vous devez vous assurer que votre logiciel de réseau et votre adaptateur réseau (carte LAN) supportent cette option. Cette fonctionnalité est aussi appelée "Wake on LAN" (WOL).

Power on by Ring :

Si vous connectez un modem externe sur le port série de la carte mère, le système s'allumera lorsque qu'un appel surviendra.

Power On by Alarm :

Une alarme RTC peut déclencher la mise en marche du système. Vous pouvez régler la date (du mois) et l'heure (heure, minute, seconde).

PM Timer Events:

Lorsqu'un de ces événements survient, le compte à rebours pour le passage en mode d'économie d'énergie retourne à zéro.

Comme l'ordinateur entrera en mode d'économie d'énergie uniquement après un délai d'inactivité spécifié (temps spécifié pour les modes Doze, StandBy et Suspend) et après n'avoir détecté aucune activité, pendant cette période, tout événement provoquera le redémarrage du compteur du temps écoulé. Les événements de redémarrage sont les opérations ou les signaux qui provoquent la remise à zéro du compte à rebours par l'ordinateur.

►VGA Active Monitor :

En cas de transferts de données liées au VGA ou d'activités liées aux I/O, l'ordinateur redémarrera le compte à rebours.

►IRQ [3-7, 9-15], NMI :

En cas d'activités liées aux IRQ ou aux NMI (Non-Maskable Interrupt), l'ordinateur redémarrera le compte à rebours.

►IRQ8 Break Suspend :

Supporte le réveil des fonctions suspendues par une alarme RTC (via IRQ 8).

►IDE Primary Master :

En cas d'activité liées à l'IDE primary Master I/O, l'ordinateur redémarrera le compte à rebours.

►IDE Primary Slave :

En cas d'activité liées à l'IDE primary Slave I/O, l'ordinateur redémarrera le compte à rebours.

►IDE Secondary Master :

En cas d'activité liées à l'IDE secondary Master I/O, l'ordinateur redémarrera le compte à rebours.

►IDE Secondary Slave :

En cas d'activité liées à l'IDE secondary Slave I/O, l'ordinateur redémarrera le compte à rebours.

►Floppy Disk :

En cas d'activité liées au contrôleur de lecteur de disquettes, l'ordinateur redémarrera le compte à rebours.

►Serial Port :

En cas d'activité sur les ports séries, l'ordinateur redémarrera le compte à rebours.

►Parallel Port :

En cas d'activité sur les ports parallèles, l'ordinateur redémarrera le compte à rebours.

►Mouse break suspend :

Quatre options sont disponibles : Yes→No (COM1) →No (COM2) →No(PS/2)

→Back to Yes.

3-6 PNP/PCI Configuration (Configuration du Plug & Play et du PCI)

Dans ce menu, vous pouvez changer l'INT# et l'IRQ du bus PCI ainsi que d'autres paramètres du matériel.

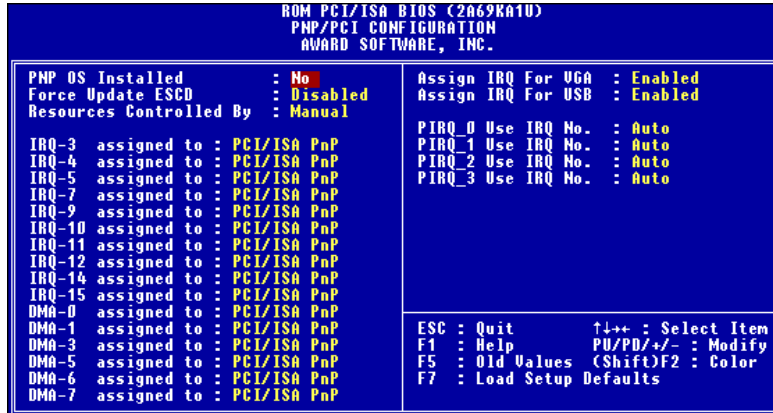

Figure 3-7. PNP/PCI Configuration Menu

PNP OS Installed:

Ressources matérielles assignées par le système d'exploitation PnP ou le BIOS.

Force Update ESCD:

Si vous souhaitez effacer les données ESCD au prochain démarrage, et demander au BIOS de mettre à jour les paramètres pour les cartes ISA Plug & Play et les cartes PCI, choisissez ENABLED. Cependant, la prochaine fois que vous redémarrerez, cette option sera positionnée automatiquement à DISABLED.

Connaissance de l'ordinateur: ESCD (Extended System Configuration Data).

L'ESCD contient les informations du système concernant les IRQ, le DMA, les ports d'entrées/sorties (I/O), et la Mémoire. C'est une des caractéristiques spécifiques au BIOS Plug & Play.

Resources Controlled by (ressources contrôlées par):

Lorsque les ressources sont contrôlées manuellement, vous devez choisir l'assignation de chaque interruption du système à tel ou tel type de carte (décrit plus bas) auquel sera attribué l'interruption, selon bien sûr le type de périphérique utilisant l'interruption:

Les périphériques *Legacy ISA* (non Plug and Play) conformes aux spécifications d'origine du bus PC AT, exigeant une interruption spécifique (comme l'IRQ4 pour le port série 1).

Les périphériques *PCI/ISA PnP* conformes à la norme Plug and Play, qu'ils utilisent l'architecture du bus PCI ou ISA.

Deux options sont disponibles: Auto ou Manuel. Le BIOS Plug and Play d'Award a la capacité de configurer automatiquement tous les périphériques nécessaires au démarrage et les périphériques compatibles Plug and Play. Si vous sélectionnez Auto, tout les champs d'attribution des IRQ et des DMA disparaissent du menu du BIOS, du fait que ce dernier les répartit automatiquement. Mais si vous avez des problèmes dans la répartition des ressources d'interruption ou de DMA, vous pouvez alors sélectionner Manuel pour programmer quel IRQ et DMA seront assignés sur les cartes PCI/ISA PnP ou Legacy ISA.

Assign IRQ For VGA (Assigner une interruption au VGA):

Vous pouvez choisir d'assigner une interruption pour votre carte graphique PCI ou AGP ou ne pas le faire (*Disabled*)

Assign IRQ For USB (Assigner une interruption à l'USB):

Si vous avez besoin d'un autre IRQ, vous pouvez choisir de désactiver cet élément et vous obtiendrez ainsi une interruption. Mais pour certains cas dans Windows® 95, cela peut provoquer un mauvais fonctionnement du port USB ou encore d'autres problèmes! Deux options sont disponibles: Activer (*Enabled*) ou Désactiver (*Disabled*).

PIRQ_0 Use IRQ No. ~ PIRQ_3 Use IRQ No :

Cet élément vous permet de préciser quel numéro d'IRQ est attribué à tel slot PCI. Cela signifie que vous pouvez spécifier et fixer telle interruption à tel slot PCI (slot 1 à 5, y compris le slot AGP). C'est une fonction utile lorsque vous désirez que tel périphérique PCI sur tel slot PCI utilise telle interruption.

Par exemple, si vous voulez enlever votre disque dur pour le placer sur un autre ordinateur sans réinstaller Windows® NT 4.0 (et ses version antérieures), vous pouvez alors préciser

les IRQ pour les périphériques installés sur le nouvel ordinateur pour se conformer aux paramètres de l'ordinateur d'origine.

NOTE

Si vous précisez l'IRQ dans cet élément, il vous est alors impossible d'attribuer le même IRQ sur Legacy ISA. Sinon, cela provoquera un conflit de matériel.

Vous devez vous familiariser avec le mécanisme de distribution d'interruption PCI pour ajuster ces paramètres. Cette caractéristique est pour le système d'opération qui enregistrera et fixera l'état de configuration PCI, si vous voulez le changer.

Pour les relations entre la disposition du matériel du PIRQ (les signaux de la puce PIIX4), INT# (signal IRQ du slot PCI) et les périphériques, veuillez vous référer au tableau ci-dessous:

Signals	PCI slot 1 AGP slot	PCI slot 2	PCI slot 3	PCI slot 4 PCI slot 5
PIRQ_0	INT A	INT D	INT C	INT B
PIRQ_1	INT B	INT A	INT D	INT C
PIRQ_2	INT C	INT B	INT A	INT D
PIRQ_3	INT D	INT C	INT B	INT A

- L'USB utilise le PIRQ_4.
- Chaque slot PCI possède quatre INT#s (INT A~INT D) et le slot AGP possède deux INT# (INTA et INT B).

3-7 Réglages par défaut

(Load Setup Defaults)

Les Setup Defaults sont les réglages qui permettent à votre système de fonctionner à ses meilleures performances. Lorsque vous choisissez cette option, le message suivant est affiché :

“ Load Setup Defaults(Y/N) ? N”

Si vous souhaitez utiliser les valeurs par défaut du BIOS, pressez “Y”, puis <ENTER> pour terminer le chargement des paramètres pour les meilleurs performances.

Vous devez d’abord charger les meilleurs réglages, puis entrer dans le **CPU Soft Menu** pour régler les paramètres du microprocesseur, sans quoi le BIOS remplacera les paramètres avec les paramètres par défaut.

3-8 Integrated Peripherals (Périphériques Intégrés)

Dans ce menu, vous pouvez modifier les périphériques d'entrées/ sorties intégrés sur la carte mère, les adresse des ports d'entrées/ sorties ainsi que d'autres paramètres concernant le matériel.

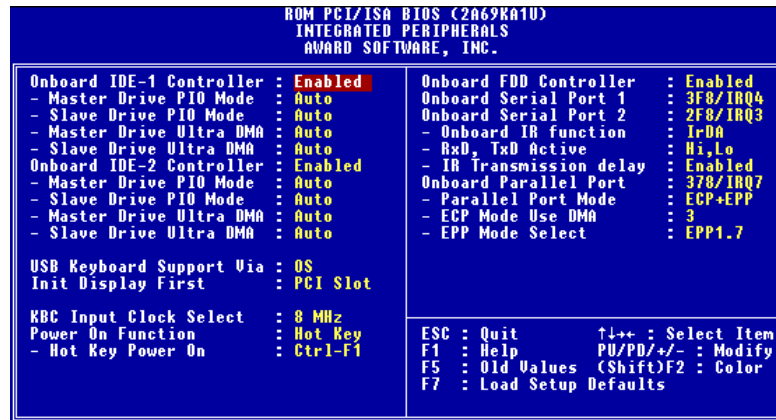

Figure 3-8. Integrated Peripherals Menu

Onboard IDE-1/2 Controller (Contrôleur IDE-1/2 Sur Carte):

Le contrôleur IDE 1/2 de la carte mère peut être activé ou désactivé.

☛ Master Drive PIO Mode (Mode PIO du disque maître):

- Auto: le BIOS peut détecter automatiquement le mode de transfert des périphériques IDE afin de programmer automatiquement son taux de transfert. (Défaut)

Vous pouvez sélectionner le mode PIO de 0 à 4 pour les périphériques IDE afin de paramétrer leur taux de transfert.

☛ Slave Drive PIO Mode (Mode PIO du disque esclave):

- Auto: le BIOS peut détecter automatiquement le mode de transfert des périphériques IDE afin de programmer automatiquement son taux de transfert. (Défaut)

Vous pouvez sélectionner le mode PIO de 0 à 4 pour les périphériques IDE afin de paramétrer leur taux de transfert.

☛ Master Drive Ultra DMA (Mode Ultra DMA pour le disque maître):

L'Ultra DMA est un protocole de transfert de données qui utilise les commandes et

le bus ATA pour permettre aux commandes DMA de transférer les informations à un taux de transfert de 33 MB/sec.

- Auto: Lorsque vous sélectionnez *Auto*, le système détermine automatiquement le taux de transfert optimal pour chaque périphérique IDE. (Défaut)
- Désactivé: Si vous rencontrez un problème en utilisant des périphériques Ultra DMA, vous pouvez essayer de *Désactiver* cet élément.

⇒ **Slave Drive Ultra Dma (Mode ultra DMA pour le disque esclave):**

- Auto: Lorsque vous sélectionnez *Auto*, le système détermine automatiquement le taux de transfert optimal pour chaque périphérique IDE. (Défaut)
- Désactivé: Si vous rencontrez un problème en utilisant des périphériques Ultra DMA, vous pouvez essayer de *Désactiver* cet élément.

USB Keyboard Support Via (Support du Clavier USB Via):

Vous pouvez choisir entre l'OS (Système d'exploitation) ou le BIOS pour supporter le clavier USB, selon la situation. Deux options sont disponibles: *OS* ou *BIOS*. *OS* est la configuration par défaut. Avec l'option *BIOS*, vous pouvez utiliser un clavier USB sous l'environnement MS-DOS, sans avoir besoin d'installer de driver.

Init Display First :

Lorsque vous installez plus d'une carte graphique, vous pouvez choisir soit une carte d'affichage PCI, soit une carte AGP pour activer l'écran de démarrage. Si vous avez installé une seule carte d'affichage, le BIOS détectera dans quel slot (AGP ou PCI) elle est installée, et ensuite tout sera pris en charge par le BIOS.

KBC Input Clock Select (Sélection de la Fréquence d'Entrée du contrôleur clavier):

Cet élément vous permet de changer la fréquence du clavier, si vous rencontrez des problèmes, comme un mauvais fonctionnement du clavier, un temps de réponse du clavier lent, etc... Vous pouvez donc essayer de changer la valeur par défaut (8Mhz) de cet élément pour un résultat optimal.

Power On Function (Fonctions de mise sous tension):

Cet élément vous permet de sélectionner de quelle façon vous désirez mettre votre système en marche. Quatre options sont disponibles: Button Only (Bouton Power du boîtier uniquement) → Keyboard 98 (Clavier 98) → Hot Key (Combinaison de touches du clavier) → Mouse Left (Clic Gauche de la Souris) → Mouse Right (Clic Droit de la

Souris). La configuration par défaut est *Button Only*.

NOTE

La fonction de mise sous tension par la souris (Clic droit ou gauche) ne peut être utilisée qu'avec une souris PS/2 et non pas avec une souris qui utilise les ports série (COM1 & 2) ou la connexion USB. *Clic Gauche de la Souris (ou droit)* signifie que vous devez cliquer deux fois avec le bouton *gauche (droit)* de la souris pour allumer l'ordinateur. Vous devez aussi bien prendre note que certaines souris PS/2 peuvent ne pas réveiller votre système en raison de problèmes de compatibilité. De même, si les spécifications de votre clavier sont trop anciennes, vous risquez de ne pas pouvoir réveiller votre ordinateur.

☞ Keyboard 98 (Clavier 98):

Si vous utilisez Windows® 98 et que vous possédez un clavier conçu pour le système d'opération Windows® 98, vous pouvez activer cet élément pour réveiller votre ordinateur à travers la touche dédiée à cet effet de votre clavier.

☞ Hot Key Power On (Combinaison de touches du clavier):

Douze combinaisons de touches sont disponibles, de Ctrl-F1 à Ctrl-F12. Vous pouvez sélectionner cet élément et utiliser Ctrl plus la touche de chaque fonction (F1 à F12) pour mettre l'ordinateur en marche.

Onboard FDD Controller :

Cela permet d'activer (ENABLE) ou de désactiver (DISABLE) le contrôleur de lecteur de disquettes intégré à la carte mère.

Onboard Serial Port 1 :

C'est utilisé pour préciser l'adresse d'entrée/sortie (I/O) et l'IRQ du port série 1. Dix options sont disponibles : Disable, 3F8h/IRQ4, 2F8h/IRQ3, 3E8h/IRQ4 ou 2E8h/IRQ3, 3F8h/IRQ10, 2F8h/IRQ11, 3E8h/IRQ10, 2E8h/IRQ11, et AUTO.

Onboard Serial Port 2 :

C'est utilisé pour préciser l'adresse d'entrée/sortie (I/O) et l'IRQ du port série 2. Dix options sont disponibles : Disable, 3F8h/IRQ4, 2F8h/IRQ3, 3E8h/IRQ4 ou 2E8h/IRQ3, 3F8h/IRQ10, 2F8h/IRQ11, 3E8h/IRQ10, 2E8h/IRQ11, et AUTO.

⇒ Onboard IR Function:

Trois options sont disponibles :

- ▶ Le mode IrDA (HPSIR).
- ▶ Le mode ASK IR (Amplitude Shift Keyed IR).
- ▶ Disabled

⇒ RxD, TxD Active :

Positionne la polarité de l'émission/réception pour l'IR à High(haut) ou Low(bas).

⇒ IR Transmission Delay :

Fixe le délai avant émission de l'IR à 4 caractères-time(40 bit-time) lorsque SIR passe du mode RX au mode TX.

Onboard Parallel Port :

Positionne l'adresse d'entrée/sortie (I/O) et les IRQ du port parallèle intégré à la carte mère. Quatre options sont disponibles : Disable, 3BCh/IRQ7, 278h/IRQ5 et 378h/IRQ7. Le réglage par défaut est 378h/IRQ7.

⇒ Parallel Port Mode:

Il peut être positionné à ECP, EPP, ECP+EPP, ou normal (SPP). Le mode par défaut est NORMAL (SPP).

⇒ ECP Mode Use DMA:

Lorsque le mode sélectionné pour le port parallèle intégré sur la carte mère est ECP, le canal DMA sélectionné peut être le canal 1 ou le canal 3.

⇒ EPP Mode Select:

Lorsque le mode sélectionné pour le port parallèle intégré sur la carte mère est EPP, deux versions sont disponibles : EPP1.7 et EPP1.9.

3-9 Réglage du Mot de Passe

(Password Setting)

Cette option vous permet de définir un mot de passe requis pour démarrer le système (System) ou pour accéder au BIOS (Setup).

Après avoir défini un mot de passe grâce à l'option PASSWORD SETTING, vous pouvez entrer dans l'option SECURITY du "BIOS Features Setup Menu" pour sélectionner le niveau de sécurité dans le but de prévenir les accès des personnes non autorisées.

Procédure de définition du mot de passe :

Quand vous choisissez l'option Password Setting, le message suivant est affiché :

" Enter Password"

Tapez votre mot de passe. Une fois terminé, pressez <ENTER>. Le message suivant est affiché :

" Confirm Password"

Retapez votre mot de passe à nouveau. Une fois terminé, pressez <ENTER>. La définition du mot de passe est terminée.

Suppression du mot de passe :

Quand vous choisissez l'option Password Setting, le message suivant est affiché :

" Enter Password"

Pressez la touche <ENTER>, le message " Password disable" est affiché. Pressez une touche, la procédure de suppression du mot de passe est terminée.

Notice
N'oubliez pas votre mot de passe. Si vous l'oubliez , vous devrez ouvrir votre ordinateur, effacer le contenu du CMOS, redémarrer votre ordinateur. En faisant ça, vous devrez bien évidemment remettre à jour tous les paramètres de réglage du BIOS.

3-10 Détection des Disques Durs IDE

(IDE Hard Disk Detection)

Après avoir installé le disque dur, dans les anciens systèmes, vous deviez connaître les spécifications du disque, tels le nombre de cylindres, de têtes et de secteurs et les saisir dans les sections correspondantes du BIOS. Si votre CMOS avait été effacée et si vous aviez oublié les caractéristiques de votre disque, c'était un gros problème. Mais maintenant, vous pouvez utiliser cette option pour détecter automatiquement le type du disque dur et ses spécifications et le BIOS détectera automatiquement les informations concernées et les placera dans la section Hard Disk Data du menu Standard CMOS Setup, pour que vous puissiez utiliser votre disque dur.

3-11 Sauvegarde des Réglages et Sortie

(Save & Exit Setup)

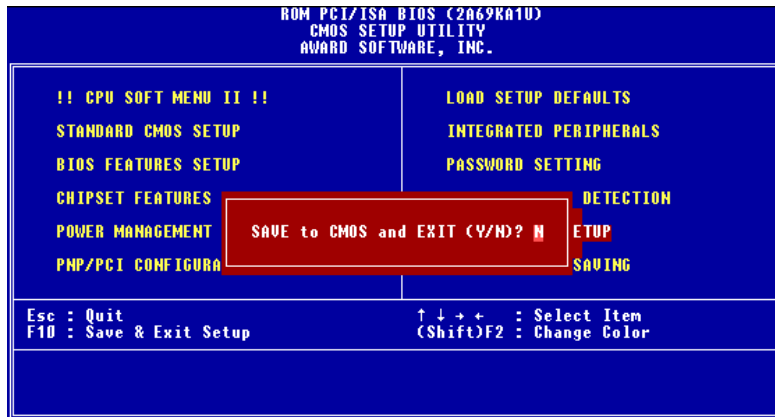

Fig 3-9 Save & Exit Setup

Vous pouvez sauvegarder toutes vos modifications vers le CMOS et redémarrer votre ordinateur.

3-12 Sortie sans Sauvegarder

(Exit Without Saving)

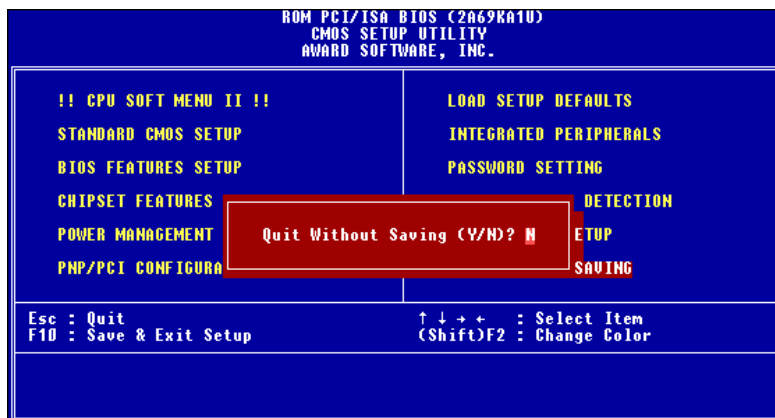

Fig 3-10 Exit Without Saving

Vous pouvez quitter le BIOS sans sauvegarder vos modifications vers le CMOS, et redémarrer votre ordinateur.

Appendice A Instructions d'Utilisation du BIOS Flash

Lorsque votre carte mère nécessite une mise à jour du BIOS pour avoir accès à d'autres fonctionnalités ou pour résoudre des problèmes de compatibilité du BIOS actuel, il vous faut alors utiliser l'utilitaire BIOS Flash. Cet utilitaire est fourni par Award Software et il est facile de mettre à jour le BIOS de votre carte mère vous même. Cependant, vous devez lire toutes les informations dans cette section avant d'effectuer cette opération.

Avant de pouvoir flasher votre BIOS, vous devez aller sur le véritable environnement **DOS soit** en réinitialisant votre système et en allant directement en ligne de commande MS-DOS en mode sans échec ou en démarrant sur une disquette système. Il existe deux façons de flasher votre BIOS. La première est d'entrer directement les lignes de commande entière décrites à la fin de cette section. L'utilitaire flashera alors votre BIOS en procédure automatique. Lorsque cette opération est terminée, vous verrez ainsi l'écran comme montré dans le Schéma A-2 ^{Note A-1}.

L'autre méthode est juste d'entrer *awdflash* (sous le répertoire d'utilitaire Award flash BIOS), puis de valider, l'écran de Flash Memory Writer V7.05 apparaîtra ensuite. Veuillez vous référer au Schéma A-1 ^{Note A-1}. Il vous faut entrer "NEWBIOS" (le nom du fichier binaire du nouveau BIOS, généralement terminé par ".BIN", par exemple, BXR_xx.BIN) dans "File Name to Program", puis valider. Lorsque l'opération de flash est terminée, vous verrez l'écran comme montré dans le Schéma A-2.

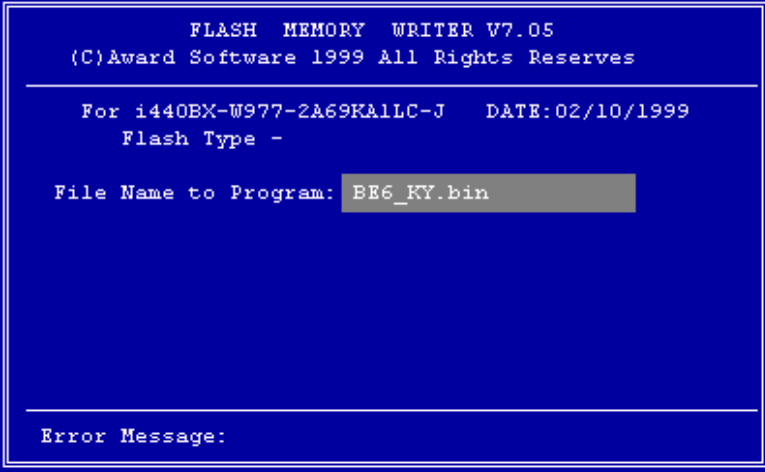

```
FLASH MEMORY WRITER V7.05
(C)Award Software 1999 All Rights Reserves

For i440BX-W977-2A69KALLC-J   DATE:02/10/1999
Flash Type -

File Name to Program: BE6_KY.bin

Error Message:
```

Figure A-1. Ecran d'accueil d'Award Flash Memory Writer V7.05

Lorsque vous avez fini de mettre votre BIOS à jour, vous verrez l'écran comme montré dans le Schéma A-2. Vous devrez alors presser la touche *F1* pour réinitialiser le système ou *F10* pour quitter. Une fois la programmation terminée, nous vous recommandons fortement d'éteindre votre système et de nettoyer le CMOS pour éviter que les données de l'ancien BIOS entre en conflit avec celles du nouveau.

Pour cela, localisez le cavalier CCMOS1 et , ordinateur éteint, positionnez le cavalier dans le sens 2-3 durant 3-5 secondes puis remettez le dans sa position initiale. Rallumez le système et entrez dans le Setup du BIOS pour le reconfigurer.

```

FLASH MEMORY WRITER V7.05
(C)Award Software 1998 All Rights Reserves

For i440BX-W977-2A69KA1LC-J  DATE:02/10/1999
Flash Type - WINBOND 29C020 /5V

File Name to Program : BE6_KY.bin
Checksum : 716DH

Programming Flash Memory - 3FFFF OK

F1 Reset  F10 Exit

```

Figure A-2. Ecran Complet d'Award Flash Memory Writer V7.05

Le Schéma A-3 vous montre quelles sont les commandes que vous pouvez utiliser pour le programme de flash. Vous devrez aller sur le véritable environnement de DOS et entrer *awdf flash /?*, puis vous verrez le Schéma A-3.

```

Awdflash 7.05 (C)Award Software 1999 All Rights Reserved

Usage:  AWDFLASH [FileName1] [FileName2] [/<sw>[/<sw>...]]
        FileName1 : New BIOS Name For Flash Programming
        FileName2 : BIOS File For Backing-up the Original BIOS
<Switches>
?: Show Help Messages
py: Program Flash Memory          pn: No Flash Programming
sy: Backup Original BIOS To Disk File  sn: No Original BIOS Backup
sb: Skip BootBlock programming      sd: Save DMI data to file
cp: Clear PnP(ESCD) Data After Programming
cd: Clear DMI Data After Programming
cc: Clear CMOS Data After Programming
R:  RESET System After Programming
Tiny: Occupy lesser memory
E:  Return to DOS When Programming is done
F:  Use Flash Routines in Original BIOS For Flash Programming
LD: Destory CMOS Checksum And No System Halt For First Reboot
    After Programming

Example:AWDFLASH 2a59i000.bin /py/sn/cd/cp

```

Figure A-3. Ecran de Commandes de Flash

Note A-1: Le nom de fichier de BIOS dans le schéma n'est qu'un exemple qui vous est indiqué. Vous pouvez vérifier quel fichier .bin doit être utilisé avec votre carte mère. N'utilisez surtout pas de mauvais fichier .bin, sinon votre système ne fonctionnera pas correctement. Même les BIOS de modèle identique, selon leurs dates de validité et quels problèmes sont fixés, possèdent aussi des noms .bin différents. Veuillez lire la description du fichier BIOS avant de le télécharger.

Ci-dessous quelques exemples de la manière de flasher votre BIOS :

Exemple 1 Pour mettre à jour votre BIOS et créer une sauvegarde de votre BIOS actuel, exécutez cette commande :

AWDFLASH NEWBIOS /PY SAVEBIOS /SY

Exemple 2 Pour mettre à jour votre BIOS et créer une sauvegarde de votre BIOS actuel, et effacer le CMOS, exécutez cette commande :

AWDFLASH NEWBIOS SAVEBIOS /CC

Exemple 3 Pour mettre à jour votre BIOS et effacer les réglages PnP, exécutez cette commande :

AWDFLASH NEWBIOS /SN /CP

Exemple 4 Pour effectuer une sauvegarde du BIOS actuel de votre système, exécutez cette commande :

AWDFLASH NEWBIOS /PN SAVEBIOS

Note A-2: "NEWBIOS" représente le fichier pour le BIOS qui peut être téléchargé depuis notre site WEB <http://www.abit.com.tw> (l'utilisateur peut choisir un nom différent de NEWBIOS).

"SAVEBIOS" représente le nom du fichier du BIOS de l'ancien système (l'utilisateur peut choisir un nom différent de SAVEBIOS).

Explication des paramètres :

/CC: Efface les données de la CMOS

/CP: Efface les données PnP (Plug and Play)

/CD: Efface les données DMI

/SN: ne sauvegarde pas l'ancien BIOS (selon votre convenance)

/PY: ne pas attendre la confirmation pour programmer le BIOS

Remarques :

- ① Lorsque vous exécutez AWDFLASH.EXE, ne chargez pas HIMEM.SYS et EMM386.EXE dans le fichier CONFIG.SYS.
- ② Veuillez suivre les indications suivantes pour résoudre les problèmes causés par une baisse d'alimentation ou d'autres mauvais fonctionnements non prévisibles pendant la mise à jour du BIOS et qui pourraient conduire à un échec de la mise à jour. Tout d'abord, il est fortement recommandé que vous formatiez une disquette système qui puisse servir au démarrage de votre ordinateur avant de mettre à jour votre BIOS. Si un des problèmes précédents se produit lors de la mise à jour du BIOS, vous serez capable d'utiliser cette disquette pour exécuter automatiquement une mise à jour du BIOS. Le contenu de cette disquette doit être le suivant :
 - a. Fichiers de démarrage du système (COMMAND.COM, MSDOS.SYS, IO.SYS...)
 - b. AWDFLASH.EXE
 - c. le fichier NEWBIOS téléchargé sur le site Internet ABIT.
AUTOEXEC.BAT, avec le contenu suivant :

A:\AWDFLASH NEWBIOS /PY /SN /CC /CD
- ③ Lorsque la version du BIOS ne correspond pas au modèle de la carte mère, le message suivant apparaîtra :

"The program file's part number does not match with your system!"

Appendice B Installation de l'utilitaire HighPoint XStore Pro

Nous fournissons avec nos cartes-mère un puissant utilitaire , le *HighPoint XStore Pro*. Que fait le XStore Pro ?

Le Xstore Pro est un utilitaire pour disques durs qui peut vous permettre d'augmenter sensiblement les performances de votre système. Le concept de base est l'utilisation de l'algorithme Read-Ahead caching pour améliorer les performances des disques durs. Sur un marché où la plupart des systèmes possèdent 48 Mo de mémoire vive ou plus, le HighPoint XStore Pro fournit de meilleures performances système. Xstore Pro est une nouvelle génération d'accélérateur XStore MMX pour les périphériques de stockage.

XStore Pro utilise la mémoire vive du système pour améliorer la gestion de la mémoire sous Windows 95 & 98. XStore Pro optimise les performances système en utilisant le « Read Ahead caching » après avoir parcouru les larges blocs du disque dur. De plus, XStore Pro supporte plusieurs contrôleurs PCI Bus Master comme Intel, ALI, Via, Sis et bien d'autres encore.

Quand vous installez le XStore Pro, vous pouvez également choisir d'installer le CD Xpress en même temps. Et pourquoi auriez vous besoin de CD Xpress ? Nous en discutons plus bas.

La technologie des CDROM évolue très rapidement, mais leurs performances sont toujours inacceptables comparées à celles des disques durs. Le taux de transfert des disques durs actuels peuvent excéder 18 Mo /sec avec un temps d'accès en dessous des 12 ms alors que le taux de transfert des plus rapides lecteurs de CDROM du marché est en dessous de 2 Mo /sec avec un temps d'accès supérieur à 100 ms.

CD Xpress a été créé dans le but d'améliorer les temps d'accès des lecteurs de CDROM en utilisant les hautes performances des disques durs. CD Xpress lit et met en mémoire tampon les données à partir du CDROM sur une zone dédiée du disque dur. Avec CD Xpress, quand vous accédez aux données de lecteur de CDROM, vous êtes en fait en train d'accéder à des données sur un fichier swap de votre disque dur. Il en résulte un incroyable gain de performance sur votre CDROM sans pénalités.

Avant d'installer cet utilitaire, il y a plusieurs choses que vous avez besoin de savoir :

NOTE IMPORTANTE

1. Vous ne pouvez seulement installer qu'un seul pilote IDE BUS MASTER dans votre système où il en résulterait des conflits pouvant causer des comportements anormaux du système. Soyez donc sûr que vous n'avez aucun pilote IDE BUS MASTER installé sur votre système avant de commencer l'installation de XStore

Pro ! Dans le cas contraire, vous devez obligatoirement désinstaller les composants du pilote. Par exemple, vous ne pouvez avoir dans votre système et en même temps le pilote INTEL BUS MASTER et le HighPoint XStore Pro.

2. Ce pilote Windows 95/98 ne supporte pas les CDROM chargeurs. Si vous avez un lecteur CDROM ATAPI de ce type, veuillez ne pas installer ce pilote !
3. Nous avons remarqué que Windows OSR2 95 / Windows 98 peut ne pas réussir à charger avec succès ce pilote sur certains systèmes utilisant un chipset Bus Master après que vous ayez installé le pilote et redémarré le système. Si cela arrive, les indications suivantes peuvent vous aider à résoudre ce problème :

- (1) Aller à « Poste de travail » et double-cliquer sur « Panneau de Configuration ».
- (2) Double-cliquer sur « Système » et aller à sur « Gestionnaire de Périphériques », option « Afficher les Périphériques par type » (sélection par défaut).
- (3) Aller sur « Contrôleurs de disque dur ».
- (4) Double-cliquer « PCI Bus Master IDE Controller » (Ultra DMA supported), il devrait y avoir un point d'exclamation jaune sur le périphérique.
- (5) Cliquer sur « Ressources » et vous devriez voir en haut une case « Utiliser les paramètres automatiques » cochée.
- (6) Décochez la case « Utilisez les paramètres automatiques » et quand le système vous demande de redémarrer, répondez « OUI ».
- (7) Une fois le système redémarré, le point d'exclamation jaune devrait être parti.

4. Désinstallation :

Pour désinstaller XStore Pro, lancez « Uninstall » à partir du groupe de programmes « HighPoint XStore Pro ». Cet utilitaire de désinstallation fera les choses suivantes : désactiver CD Xpress si ce dernier est actif, effacer la zone de mémoire tampon sur le disque dur utilisée par le programme et désinstaller XStore pro et CD Xpress du système. Après la désinstallation, le disque dur retournera à son status originel. Nous recommandons aux utilisateurs de redémarrer leurs systèmes une fois la désinstallation terminée.

5. Le lecteur ATAPI LS-120 sera reconnu comme une unité amovible dans les versions complètes de Windows 95 (4.00.95) et Windows 95 OSR1 (4.00.95 A) une fois XStore Pro installé.
6. Ce pilote peut bloquer le système sur certaines cartes-mère. Veuillez contacter HighPoint Technology si vous rencontrez des problèmes.

Pour plus de détails et d'informations, vous pouvez consulter le fichier Readme dans le groupe de programmes XStore Pro. Si vous désirez mettre à jour votre version de pilote ou avoir plus d'informations sur les produits XStore Pro, sentez vous libre de visiter le site WEB de la compagnie HighPoint Technologies Inc's à l'URL suivante :

[HTTP://WWW.HIGHPOINT-TECH.COM/](http://www.highpoint-tech.com/)

Ce CDROM (ou disquette de floppy) contient les pilotes HighPoint XStore Pro (version 1.2). La procédure suivante décrit comment installer le pilote HighPoint XStore Pro dans votre système. Si vous avez la disquette mas pas le CDROM, insérez juste la disquette et lancez le programme « SETUP.EXE » pour commencer l'installation.

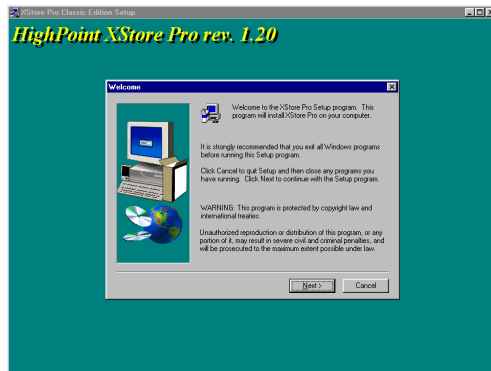

Etape 1: Dans Windows 95/98, mettez le CDROM dans votre ordinateur. Le menu principal apparaîtra automatiquement. Cliquer sur le bouton « HighPoint XStore Pro Install », cela lancera la procédure d'installation. Une fois les préparatifs terminés, apparaîtra l'écran de bienvenue.

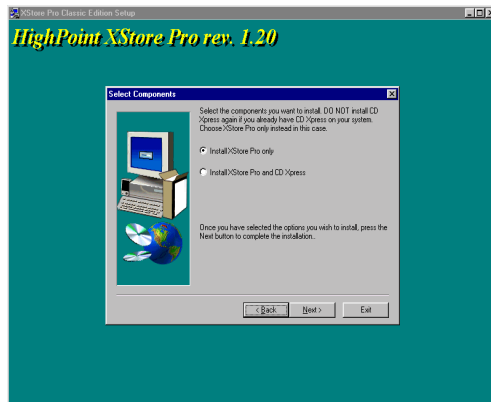

Etape 2: Cliquez sur l'option « NEXT », et l'écran ci-dessous apparaîtra. A ce point, il vous sera demandé de choisir d'installer soit XStore Pro seulement ou XStore Pro et CD Xpress ensemble. Une fois votre choix effectué, vous pouvez cliquer sur « NEXT » pour continuer.

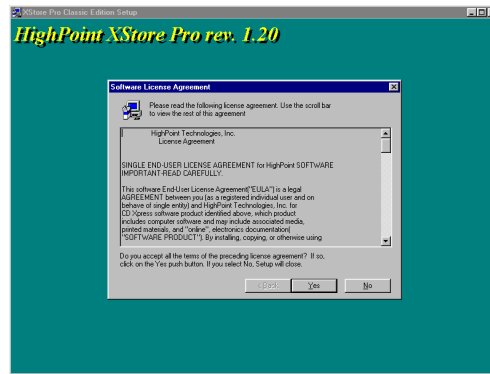

Etape 3: Cliquez sur « NEXT », vous verrez l'écran de licence.

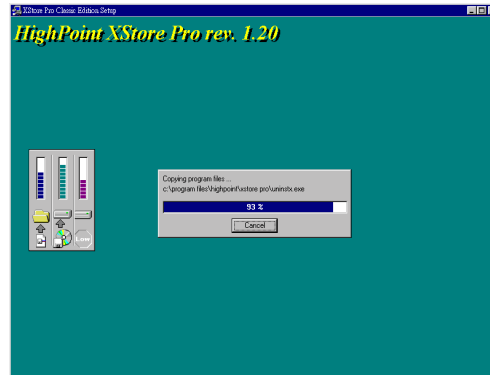

Etape 4: Cliquez sur « YES » pour arriver sur l'écran ci-dessous.

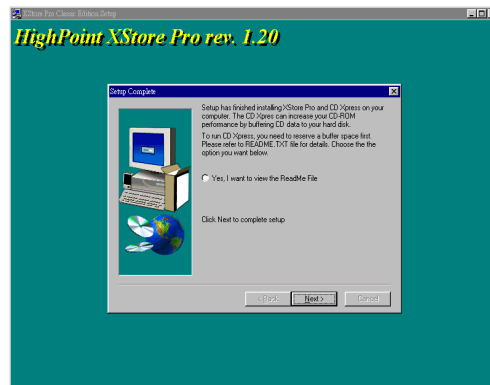

Etape 5: Une fois l'installation terminée, vous verrez l'écran ci-dessous. Cet écran n'est visible que si vous avez fait le choix d'installer XStore Pro et CD Xpress en même temps. Si vous désirez voir le fichier README, cochez l'option adéquate.

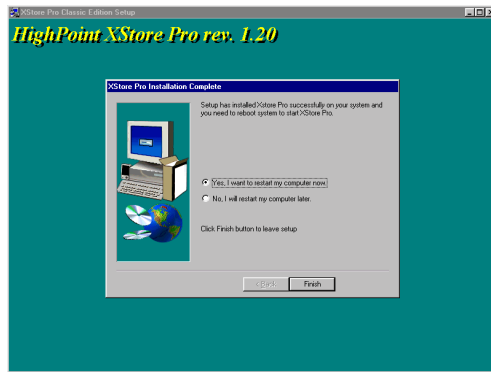

Etape 6: Cliquez « YES, I WANT TO RESTART MY COMPUTER NOW », puis le système redémarrera. Si vous ne désirez pas redémarrer le système immédiatement, choisissez « NO, I WILL RESTART MY COMPUTER LATER ».

Vous devez absolument redémarrer le système une fois l'utilitaire Xstore Pro est installé. Dans le cas contraire, il ne marchera pas correctement.

Appendice C Installation de l'utilitaire "Winbond Hardware Doctor"

Winbond Hardware Doctor (WHD) est un programme d'auto-diagnostic pour PC qui ne peut être utilisé qu'avec la série des circuits intégrés (IC) suivants: W83781D/W83782D & W83783S.

Sa fonction est de protéger votre système de toutes malfunctions en surveillant des paramètres critiques tels que les voltages d'alimentation, la vitesse de rotation des ventilateurs CPU et boîtier (si présent) ainsi que la température du processeur et système (ambiante). Ces paramètres sont critiques car une panne de votre ventilateur CPU peut entraîner la surchauffe de ce dernier et l'endommager irrémédiablement (votre système d'exploitation aura certainement aussi généré des erreurs avant). Dès qu'un des paramètres vient à dépasser sa valeur normale, un message d'avertissement apparaîtra et vous rappellera de prendre les mesures qui s'imposent.

La description suivante vous apprendra comment installer l'utilitaire Hardware Doctor et comment l'utiliser. Le CD-ROM (ou disquette) contient le programme Winbond Hardware Doctor. La procédure suivante traite de l'installation. Si vous possédez ce logiciel livré sur disquettes et non sur CD-ROM, insérez juste la disquette 1 and exécutez le fichier **Setup.exe** pour démarrer l'installation.

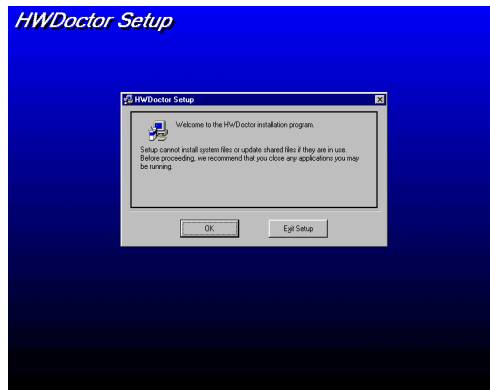

Etape 1: Sous Windows® 95/98, placez votre CD-ROM dans votre lecteur. Le menu principal apparaîtra. Cliquez sur le bouton **Hardware Doctor Install**, ce qui aura pour effet de vous faire basculer sur le menu d'installation de WHD (image ci-dessous).

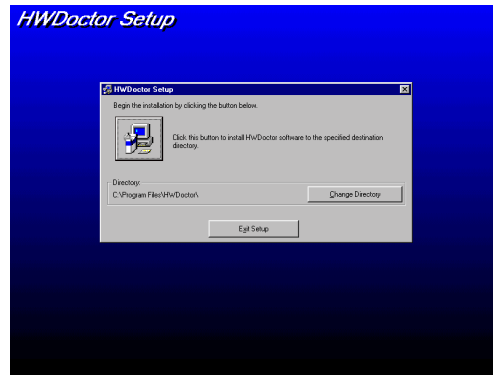

Etape 2: Cliquez sur le bouton “OK” et vous obtiendrez l’écran ci-dessous.

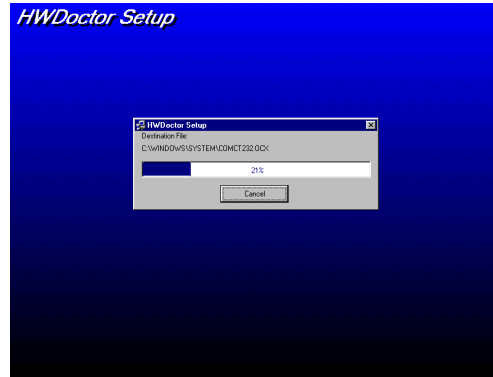

Etape 3: A ce niveau, vous pouvez spécifier d’installer WHD dans un répertoire autre que celui défini par défaut en cliquant sur “**Change Directory**”. Si vous ne comptez pas changer de chemin, cliquez sur l’icône  Pour continuer la procédure d’installation.

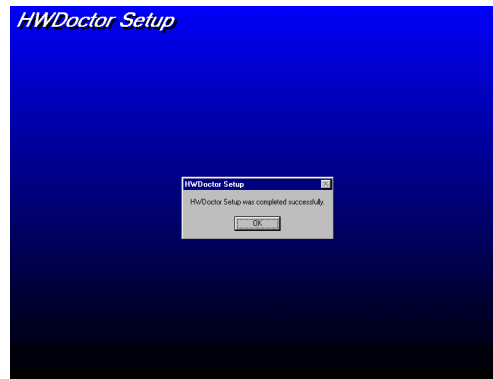

Etape 4: Une fois la barre de progression de l’installation finie, cliquez sur “OK”.

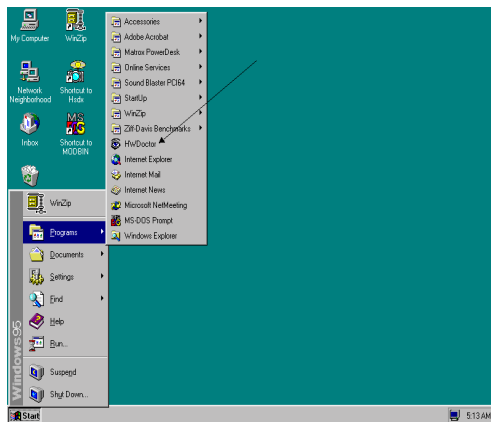

Etape 5: A ce point, WHD est installé sur votre ordinateur. Cliquez sur le bouton "Démarrer" dans votre barre des tâches, choisissez "Programmes" → "HWDoctor" (comme vous l'indique la flèche sur l'illustration ci-dessous).

Dès qu'un des paramètres vient à dépasser sa valeur normale, un message d'avertissement apparaîtra et vous rappellera de prendre les mesures qui s'imposent.

L'image ci-dessous vous montre à quoi ressemble le message d'avertissement.

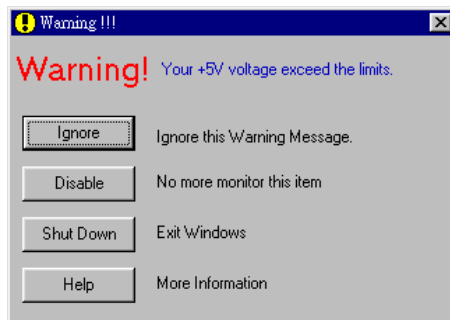

Ignore: Vous pouvez ignorer le message d'avertissement de cet item cette fois. Cependant, le message réapparaîtra si l'erreur resurgit.

Disable: L'item sélectionné ne sera plus du tout monitoré jusqu'à ce que vous l'activez dans la page de configuration.

Shutdown: Sélectionnez cette option arrêtera votre système.

Help: Vous donne accès à plus d'informations pour vous permettre de diagnostiquer le problèmes les plus simples..

Si le message d'alarme surgit à cause d'un dépassement de température limite, vous pouvez ajuster ce dernier dans l'option "Configuration". Par exemple, si vous avez spécifié la température limite à 40°C, vous pouvez encore aisément l'augmenter pour éviter le

message d'erreur.

Vous devez cependant tenir compte de deux points avant de faire quelques modifications que ce soient.

Premièrement, vous devez être sûr que les valeurs que vous désirez changer soient “viables” pour votre système.

Deuxièmement, après avoir fini la configuration, vous devez le sauvegarder. Autrement, le programme redémarrera avec les valeurs par défaut.

Appendice D Installation des pilotes pour l'Ultra ATA/66

Dans cette section, nous allons détailler la procédure d'installation des pilotes pour l'Ultra ATA/66 dans plusieurs systèmes d'exploitation.

DOS

Le BIOS Ultra ATA/66 intégré dans celui de votre carte-mère supporte déjà le DOS 5.X (et supérieur) et Windows 3.1X sans pilotes additionnels.

Windows 95

Etape 1 : Installez Windows 95 normalement.

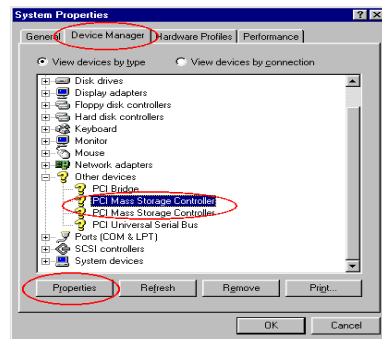

Etape 2 : Une fois l'installation finie et après avoir démarré Windows 95, entrez dans "Panneau de Configuration" → "**Système**", sélectionnez ensuite "gestionnaire de périphériques" → "**Autres périphériques.**"

Sélectionnez un des deux "PCI Mass Storage Controllers" et cliquez ensuite sur "**Propriétés.**"

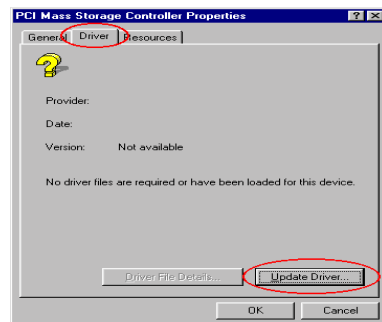

Etape 3 : Sélectionnez "Pilote" et ensuite cliquez sur "**Mettre le pilote à jour.**"

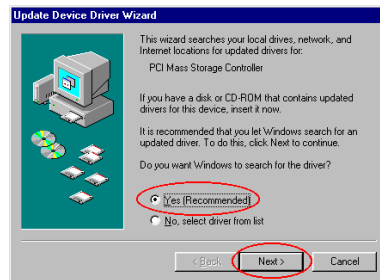

Etape 4 : Sélectionnez “Oui (Recommandé)” et ensuite cliquez “suivant.”

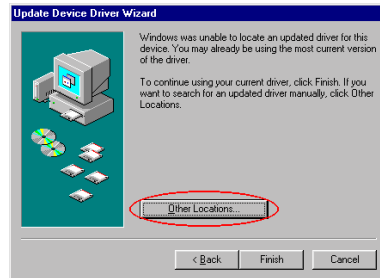

Etape 5 : Insérez la disquette contenant les pilotes Ultra ATA/66 dans le lecteur A, et ensuite cliquez “Autres Emplacements...”

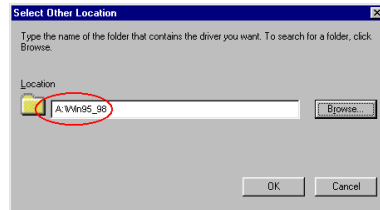

Etape 6 : Entrez "A : \Win95_98" dans l'espace blanc, et ensuite cliquez "OK."



Etape 7 : Cliquez “Terminé.”

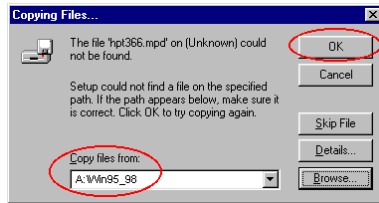

Etape 8 : Entrez "A : \Win95_98" dans la boîte de dialogue "Copiez fichiers à partir de : ", et ensuite cliquez "OK."

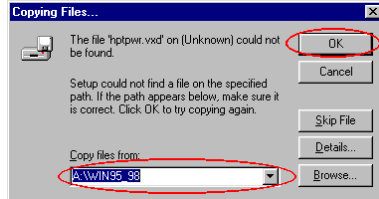

Etape 9 : sélectionnez "A : \Win95_98", et ensuite cliquez "OK."

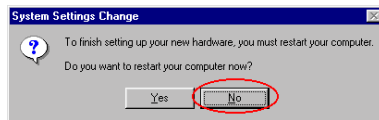

Etape 10 : Cliquez "Non" pour continuer à mettre à jour le pilote du second "PCI Mass Storage Controller". La procédure est identique à l'étape 3 à 10. Après avoir mis à jour le pilote, le système vous redemandera de redémarrer. Cliquez "OUI" cette fois pour redémarrer le système.

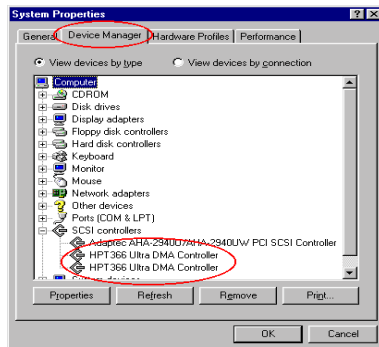

Etape 11 : Une fois le système redémarré, vous pouvez entrer dans "Panneau de Configuration" → "Système", et ensuite "Gestionnaire de Périphériques" → "Contrôleurs SCSI". Si le pilote Ultra ATA/66 est correctement installé, vous aurez l'image figurant sur votre gauche.

Windows 98

Etape 1 : Installez W98 normalement.

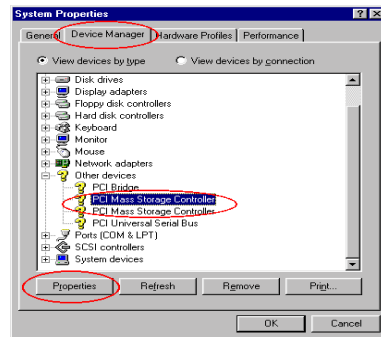

Etape 2 : Une fois l'installation finie et après avoir démarré Windows 95, entrez dans "Panneau de Configuration" → "Système", sélectionnez ensuite "gestionnaire de périphériques" → "Autres périphériques."

Sélectionnez un des deux "PCI Mass Storage Controllers" et cliquez ensuite sur "Propriétés."

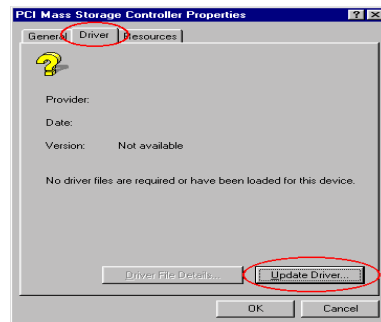

Etape 3 : Sélectionnez "Pilote" et ensuite cliquez sur "Mettre le pilote à jour."

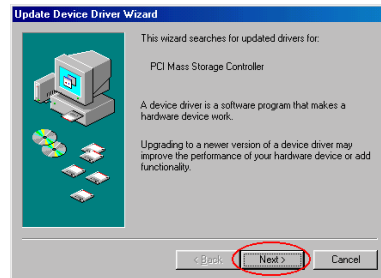

Etape 4 : Cliquez "Next".

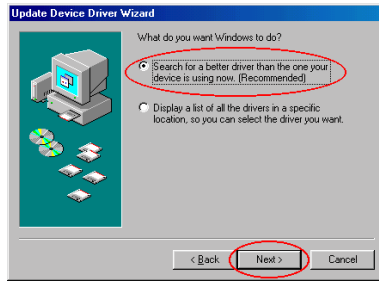

Etape 5 : Sélectionnez “*Rechercher un meilleur pilote que celui que vous utilisez en ce moment (Recommandé)*”, et ensuite cliquez “*Suivant.*”

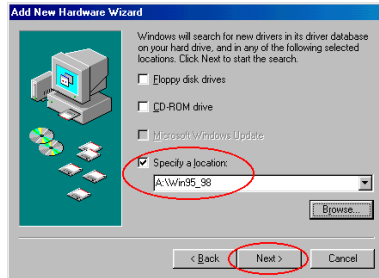

Etape 6 : Sélectionnez “*Définir un emplacement*” et ensuite entrez “*A : Win95_98*” dans la boîte de texte.

Cliquez “*Suivant.*”



Etape 7 : Cliquez “*Suivant.*”

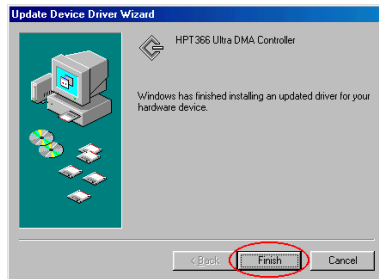

Etape 8 : Cliquez “*Terminé.*”

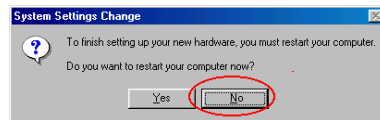

Etape 9 : Cliquez “*Non*” pour continuer à mettre à jour le pilote du second “*PCI Mass Storage Controller*”. La procédure est identique à l’étape 3 à 8. Après avoir mis à jour le pilote, le système vous redemandera de redémarrer. Cliquez “*OUI*” cette fois pour redémarrer le système.

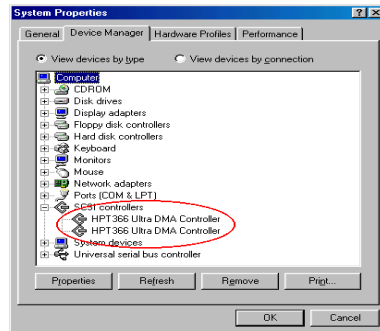

Etape 10 : Une fois le système redémarré, vous pouvez entrer dans “Panneau de Configuration” → “*Système*”, et ensuite “*Gestionnaire de Périphériques*” → “*Contrôleurs SCSI*”. Si le pilote Ultra ATA/66 est correctement installé, vous aurez l’image figurant sur votre gauche.

Windows NT 4.0

Installation des pilotes durant l’installation de Windows NT :

Si Windows NT4.0 est d’abord installé sur un des disques durs ATA66 connectés sur l’IDE3 ou 4, suivez la procédure suivante :

Etape 1 : Configurez votre système pour booter d’abord à partir du “*Drive A*” et ensuite insérez la disquette 1/3 d’installation de Windows NT.

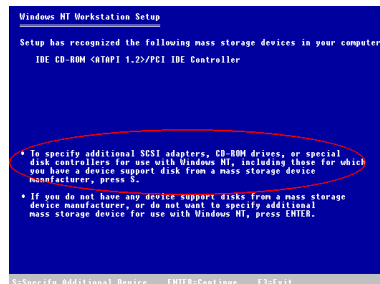

Etape 2 : Le programme d’installation affichera un message pour l’ajout de pilotes de périphériques de stockage (figure à gauche). Veuillez presser la touche “*S*” pour installer les pilotes Ultra ATA/66.

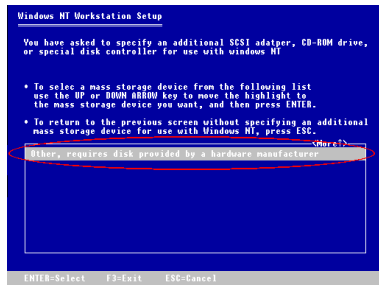

Etape 3 : Sélectionnez "*Autres, nécessite une disquette du constructeur*", et ensuite appuyez sur "*ENTREE*".

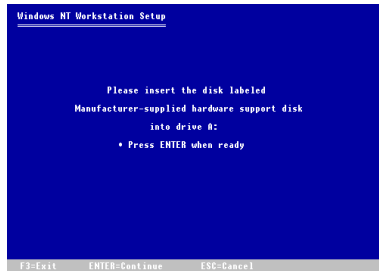

Etape 4 : Insérez la disquette contenant les pilotes Ultra ATA/66 dans le lecteur A et appuyez sur "*ENTREE*".

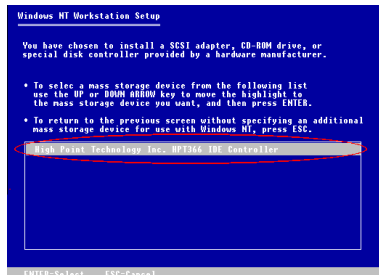

Etape 5 : Veuillez appuyer sur "*ENTREE*" pour continuer l'installation.

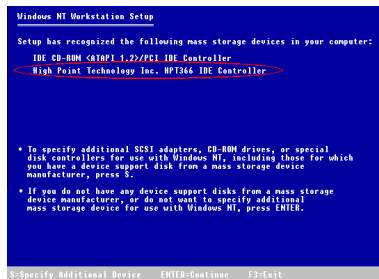

Etape 6 : Le programme d'installation affichera un message (figure de gauche) pour vous informer que le SETUP de NT a reconnu le contrôleur Ultra ATA/66.

Appuyez sur "*ENTREE*" pour continuer l'installation.

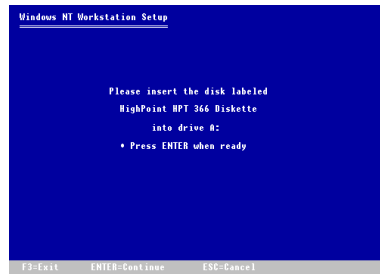

Etape 7 : Après avoir configuré votre disque dur et le chemin d'installation, le SETUP de NT vous demandera d'insérer la disquette contenant les pilotes Ultra ATA/66 dans le lecteur A. Insérez cette dernière et appuyez sur "**ENTREE**".

Si vous avez suivi les étapes d'installation décrites jusqu'ici, vous devriez en avoir fini avec l'installation des pilotes pour l'Ultra ATA/66. Pour le reste d'installation de Windows NT, veuillez vous référer aux instructions d'installation affichées par le SETUP de NT.

Installation des pilotes Ultra ATA/66 sur un Windows NT existant :

Si vous avez un système NT déjà installé, vous pouvez installer les pilotes ultra ATA/66 de la manière suivante :

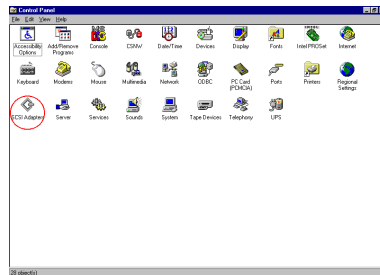

Etape 1 : Ouvrez "**Panneau de configuration**", et entrez ensuite dans "**contrôleurs SCSI**".

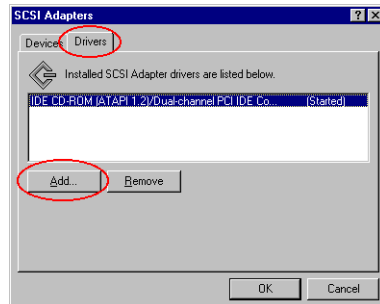

Etape 2 : Sélectionnez "**Pilotes**", et ensuite cliquez sur "**Ajoutez...**"

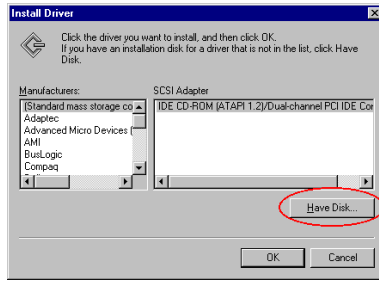

Etape 3 : Cliquez "Disquette Fournie..."

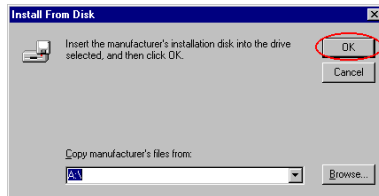

Etape 4 : Insérez la disquette contenant les pilotes Ultra ATA/66 dans le lecteur A, et ensuite cliquez "OK."

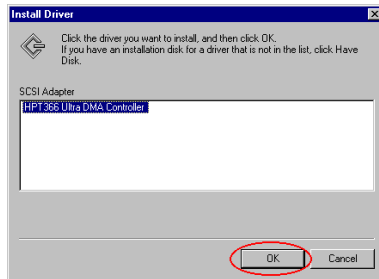

Etape 5 : Cliquez "OK."

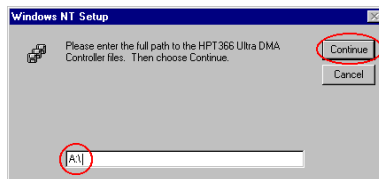

Etape 6 : Tapez "A : \\" dans l'espace blanc, et cliquez ensuite sur "Continuez".

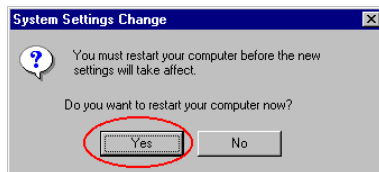

Etape 7 : Cliquez "OUI" pour redémarrer le système.

Appendice E Le câble thermique

Nous fournissons avec votre mère un câble thermique (figure ci-dessous). Vous pouvez le connecter l'extrémité A de ce câble au connecteur CON2 (figure ci-dessous) de votre carte mère.

Une fois le câble thermique installé, vous verrez apparaître dans le "Chipset Features Setup" du BIOS et dans l'utilitaire "Winbond Hardware Doctor" la température détectée par la sonde thermique

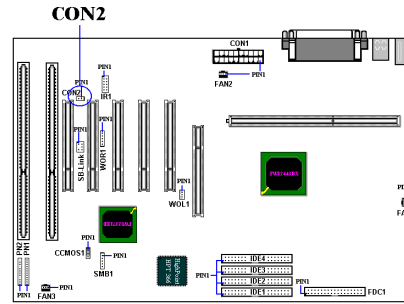
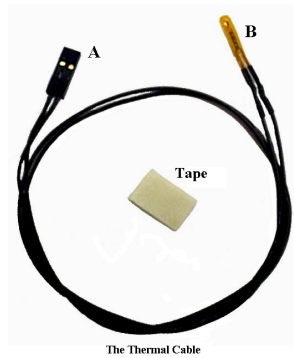

Appendice F Assistance technique



En cas de problème en cours de fonctionnement & afin d'aider notre personnel d'assistance technique à retrouver rapidement le problème de votre carte mère et puis à vous donner la solution dont vous avez besoin, veuillez éliminer les périphériques qui n'ont aucun rapports avec ce problème avant de remplir le formulaire d'assistance technique. Indiquez dans ce formulaire les périphériques essentiels. Envoyez ce formulaire par télécopie à votre marchand, ou à la société où vous avez acheté le matériel pour que vous puissiez profiter de notre assistance technique. (Vous pouvez vous reporter aux exemples ci-dessous)

Exemple 1: Avec un système qui inclut : la carte mère (avec MICROPROCESSEUR, DRAM, COAST...), DISQUE DUR, CD-ROM, FDD, CARTE VGA, CARTE MPEG, CARTE SCSI, CARTE SON..., après que le système soit monté, si vous ne pouvez pas démarrer, vérifiez les éléments essentiels du système en suivant la procédure décrite ci-après.

Tout d'abord, supprimez toutes cartes d'interface sauf la carte VGA, et essayez de redémarrer.

☛ Si vous ne pouvez toujours pas démarrer :

Essayez d'installer une autre carte VGA d'une marque/modèle différent et voyez si le système démarre. Dans le cas contraire, notez le modèle de la carte VGA et de la carte mère et ainsi que le numéro d'identification du BIOS et du microprocesseur dans le formulaire d'assistance technique (cf. les instructions principales), et puis décrivez le problème dans la partie réservée à la description du problème.

☛ Si vous arrivez à démarrer :

Insérez à nouveau l'un après l'autre les cartes d'interface que vous avez supprimées, et essayez de démarrer le système chaque fois où vous insérez une carte, jusqu'à ce que le système ne démarre plus. Gardez la carte VGA et la carte d'interface qui cause le problème implantées sur la carte mère, enlevez toutes les autres cartes ou périphériques et redémarrez. Si vous ne pouvez toujours pas démarrer, notez les informations correspondant à ces deux cartes dans la zone réservée pour la Carte Enfichable. Et puis, n'oubliez pas d'indiquer le modèle et la version de la carte mère, le numéro d'identification du BIOS, et du microprocesseur (cf. les instructions principales). Donnez également une description du problème.

Exemple 2: Avec un système qui inclut la carte mère (avec MICROPROCESSEUR, DRAM, COAST...) DISQUE DUR, CD-ROM, FDD, CARTE VGA, CARTE LAN, CARTE MPEG, CARTE SCSI, CARTE SON, après le montage et l'installation du Pilote de la Carte Sonore, quand vous relancez le système et qu'il exécute le Pilote de la Carte Sonore, le système se réinitialise automatiquement. Le problème peut être causé par le Pilote de la Carte Sonore. Pendant la procédure de démarrage du DOS..., appuyez sur le bouton SHIFT (CONTOURNER) pour éviter le CONFIG.SYS et l'AUTOEXEC.BAT ; éditez CONFIG.SYS avec un éditeur de textes, et puis ajoutez une remarque REM sur la ligne de fonctions qui charge le Pilote de la Carte Son, pour supprimer le Pilote de la Carte Sonore. Voir l'exemple ci-dessous.

```
CONFIG.SYS:
DEVICE=C:\DOS\HIMEM.SYS
DEVICE=C:\DOS\EMM386.EXE HIGHSCAN
DOS=HIGH,UMB
FILES=40
BUFFERS=36
REM DEVICEHIGH=C:\PLUGPLAY\DWCFMG.SYS
LASTDRIVE=Z
```

Redémarrez le système. Si le système démarre et s'il ne réinitialise pas, vous pouvez être sûr que le problème est venu du Pilote de la Carte Son. Marquez les modèles de la Carte Sonore et de la carte mère, le numéro d'identification du BIOS dans le formulaire d'assistance technique (reportez-vous aux instructions principales), et puis décrivez le problème dans la partie réservée.



Recommandations principales...

Pour remplir le 'Formulaire d'Assistance Technique', reportez-vous aux recommandations principales décrites pas à pas ci-après :

1*. MODELE: Notez le numéro du modèle se trouvant dans votre manuel d'utilisateur.

Exemple : BE6, BH6, et etc...

2*. Le numéro du modèle de la carte mère (REV) : Notez le numéro du modèle de la carte mère étiquetée de la manière 'REV :*.**'.

Exemple : REV : 1.01

3*. L'identification du BIOS et le numéro de la pièce : Voir ci-après :

Exemple :

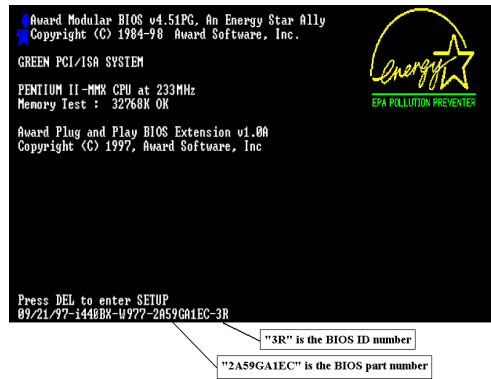

4. DRIVER REV: Notez le numéro de version du pilote indiqué sur la disquette de driver (s'il y en a) en tant que "Release *.*".

Exemple:

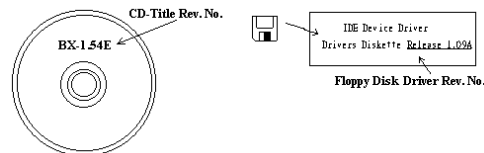

5*. SYSTEME D'EXPLOITATION/APPLICATIONS UTILISEES: Indiquez le système d'exploitation et les applications que vous utilisez sur le système.

Exemple: MS-DOS® 6.22, Windows® 95, Windows® NT....

- 6*. MICROPROCESSEUR:** Indiquez la marque et la vitesse (MHz) de votre microprocesseur.

Exemple: (A) Dans la zone 'Marque', écrivez "Intel"; dans celle de "Spécifications", écrivez " Pentium® II MMX 233MHz" .

- 7. ISQUE DUR:** Indiquez la marque et les spécifications de votre HDD(s), spécifiez si le HDD utilise IDE1 ou IDE2. Si vous connaissez la capacité de disque, indiquez la et cochez ("✓") ""; au cas où vous ne donnez aucune indication sur ce point, nous considérons que votre HDD est du " IDE1" Master.

Exemple: Dans la zone "HDD", cochez le carré; dans la zone "Marque", écrivez "Seagate"; dans la zone 'Spécifications', écrivez "ST31621A (1.6GB)".

- 8. CD-ROM Drive:** Indiquez la marque et les spécifications de votre CD-ROM drive, spécifiez s'il utilise du type de IDE1 ou IDE2, et cochez ("✓") ""; au cas où vous ne donnez aucune indication, nous considérons que votre CD-ROM est du type de " IDE2" Master.

Exemple: Dans la zone "CD-ROM drive", cochez le carré; dans la zone 'Marque', écrivez "Mitsumi"; dans la zone 'Spécifications', écrivez "FX-400D".

- 9. Mémoire système (DRAM):** Indiquez la marque et les spécifications (SIMM / DIMM) de votre mémoire système.

Exemples:

Dans la zone 'Marque', écrivez "Panasonic"; dans la zone 'Spécifications', écrivez "SIMM-FP DRAM 4MB-06".

Ou, dans la zone 'Marque', écrivez "NPNX"; dans la zone 'Spécifications', écrivez "SIMM-EDO DRAM 8MB-06".

Ou, dans la zone 'Marque', écrivez "SEC"; dans la zone 'Spécifications', écrivez "DIMM-S DRAM 8MB-G12".

- 10. CARTE ENFICHABLE :** Indiquez les cartes enfichables dont vous êtes absolument sûr qu'elles ont un lien avec le problème.

Si vous ne pouvez pas identifier le problème initial, indiquez toutes les cartes enfichables qui ont été insérées dans votre système.

NB : Termes entre "*" sont absolument nécessaires .

Formulaire d'Assistance Technique

Nom de la société:

☎ Téléphone #:

☺ Correspondant:

☎ Télécopie #:

Modèle	*	BIOS ID #	*
N° de modèle de carte Mère		DRIVER REV	
Système d'exploitation Applications utilisées	*		
Nom de matériel	Marque	Spécifications	
Microprocesseur	*		
DISQUE <input type="checkbox"/> IDE1 DUR <input type="checkbox"/> IDE2			
CD-ROM <input type="checkbox"/> IDE1 <input type="checkbox"/> IDE2 Drive			
Mémoire système (DRAM)			
CARTE ENFICHABLE			

✍

Description du problème: _____



