Droits de propriété et notice de garantie

Les informations dans ce document sont susceptibles d'être modifiées sans préavis et n'engagent pas la responsabilité du vendeur au cas où des erreurs apparaîtraient dans ce manuel.

Aucun engagement ou garantie, explicite ou implicite, n'est faite concernant la qualité, la précision, et la justesse des informations contenues dans ce document. En aucun cas la responsabilité du constructeur ne pourra être engagée pour des dommages directs, indirects, accidentels ou autres survenant de toutes déficiences du produit ou d'erreurs provenant de ce manuel.

Les noms de produits apparaissant dans ce manuel ne sont cités que pour information. Les marques déposées et les noms de produits ou de marques contenus dans ce document sont la propriété de leurs titulaires respectifs.

Ce document contient des matériaux protégés par des droits Internationaux de Copyright. Tout droits de reproduction réservés. Aucune partie de ce manuel ne peut être reproduite, transmise ou transcrite sans autorisation écrite exprimée par le constructeur et les auteurs de ce manuel.

Si vous n'avez pas bien installé la carte mère, provoquant un mauvais fonctionnement ou un endommagement de celle-ci, nous ne sommes en aucun cas responsables.

Carte Mère BF6

MANUEL de l'UTILISATEUR

Table des Matières

| | |
|--|------------|
| Chapitre 1 Introduction Aux Caractéristiques de BF6 | 1-1 |
| 1-1 Fonctions de cette carte mère | 1-1 |
| 1-2 Spécifications | 1-2 |
| 1-3 Diagramme de mise en page | 1-5 |
| 1-4 Bloc- Diagramme Système | 1-6 |
| Chapitre 2 Installer la Carte Mère | 2-1 |
| 2-1 Installer la Carte Mère dans le boîtier | 2-2 |
| 2-2 Installation des CPU Pentium® II/III & Celeron® | 2-3 |
| 2-3 Installer la Mémoire Système | 2-4 |
| 2-4 Connecteurs & Switches | 2-6 |
| 2-5 Paramétrage de la fréquence CPU | 2-18 |
| Chapitre 3 Introduction au BIOS | 3-1 |
| 3-1 Réglage du microprocesseur < SOFT MENU™III> | 3-4 |
| 3-2 Menu du Standard CMOS Features | 3-9 |
| 3-3 Menu Advanced BIOS Features | 3-14 |
| 3-4 Menu Advanced Chipset Features | 3-20 |
| 3-5 Menu Integrated Peripherals | 3-24 |
| 3-6 Menu Power Management Setup | 3-29 |
| 3-7 PnP/PCI Configurations | 3-37 |
| 3-8 PC Health Status | 3-42 |
| 3-9 Load Fail-Safe Defaults | 3-43 |
| 3-10 Load Optimized Defaults | 3-43 |
| 3-11 Set Password | 3-44 |
| 3-12 Save & Exit Setup | 3-45 |
| 3-13 Exit Without Saving | 3-46 |

Appendice A Instructions d'Utilisation du BIOS Flash

Appendice B Installation de l'utilitaire HighPoint XStore Pro

Appendice C Installation de l'utilitaire "Winbond Hardware Doctor"

Appendice D La sonde thermique

Appendice E BX 133 Guide de l'Overclocking

Appendice F Comment obtenir un support technique

Appendice G Assistance technique

Chapitre 1 Introduction Aux Caractéristiques de BF6

1-1 Fonctions de cette carte mère

Cette carte-mère a été conçue pour la nouvelle génération de CPUs. Elle supporte la structure d'Intel SLOT1 (Pentium® II/III et Celeron® processeurs), jusqu'à 768MB de mémoire, le super I/O ainsi que les fonctions Green PC.

La BF6 intègre aussi des fonctions de surveillance des paramètres critiques du système (vous pouvez vous référer à l'Appendice C pour de plus amples informations). La BF6 supporte également les fonctions de réveil par le clavier et la souris PS/2 (vous pouvez vous référer à la section 3-5 pour les détails), vous permettant de mettre sous tension votre système à travers ces périphériques. Cette carte-mère remplit les conditions de performance pour les stations de travail ainsi que pour les systèmes de bureau et multimédia à venir.

La BF6 intègre la toute dernière technologie BIOS d'ABIT – CPU Soft Menu™ III. La technologie CPU Soft Menu™ III non seulement vous permet de configurer votre CPU facilement mais vous offre aussi un choix plus large de fréquences externes : Un total de 120 FSB différents. A partir de 84 à 200MHz, l'incrémentement de la fréquence externe se fait par étapes de 1MHz (référez vous à la section 3-1 pour plus d'informations).

Libérez-vous de la menace de l'An 2000 (Y2K)

La menace potentielle des problèmes liés au passage à l'An 2000 (Y2K) rend tout le monde de plus en plus nerveux. Les conséquences liées au Y2K s'appliquent à peu près à tous les composants, Firmwares ou logiciels qui opèrent sur ou avec des dates basées sur les années. Ce problème est causé par un défaut de conception dans l'unité appelée **RTC (Real Time Clock, horloge du temps réel)**. Cette dernière ne change que les deux derniers chiffres de l'année, ceux qui concernent le centenaire restant inchangés. Il en résulte que quand tombera la date fatidique du 1 Janvier 2000, 00H:00, la transition du 31 Décembre 1999, 23H:59 à l'An 2000 sera considérée par le RTC comme le passage au 1 Janvier 1900, 00H:00 !

La compatibilité Y2K (An 2000) s'applique sur cette transition et également sur l'enregistrement et le rapport correct de toutes les dates provenant du RTC, années bissextiles incluses. Cette carte mère est libre de tous problèmes liés à l'An 2000, son BIOS étant entièrement compatible Y2K.

Note importante

Si les systèmes d'exploitation ou applications utilisés ne peuvent pas gérer les dates supérieures à 1999, vous aurez toujours à faire face aux problèmes liés à l'An 2000 du fait que ce ne soit pas seulement un problème lié à la carte mère en elle-même (cette dernière étant compatible Y2K). Selon Award BIOS, tous les codes sources de leurs BIOS mis en circulation à partir du 31 mai 1995 résolvent tous les problèmes connus liés à l'An 2000 ; même si ces derniers peuvent échouer au test 2000.exe. Award a d'ores et déjà modifié leurs codes sources pour remplir toutes les conditions que requiert le test 2000.exe. Les codes sources mis en utilisation après le 18 novembre 1996 passent avec succès le programme de test 2000.exe du laboratoire de tests NSTL.

1-2 Spécifications

1. MICROPROCESSEUR

- Supporte les cartouches à Microprocesseur Intel® Pentium® III 450 ~ 800MHz
- Supporte les cartouches à Microprocesseur Intel® Pentium® II 233 ~ 450MHz
- Supporte les Microprocesseurs Intel® Celeron™ 266MHz~533MHz (basées sur une horloge de 66MHz).
- Supporte des vitesses d'horloge externe du microprocesseur de 66 et 100MHz.

2. Chipset

- Chipset Intel® 440BX (82443BX et 82371EB)
- Supporte le protocole Ultra DMA/33 IDE
- Supporte la gestion d'énergie avancée (ACPI)
- Supporte le bus AGP mode 1x et 2x (Sideband), alimentation périphérique de 3.3V.

3. Mémoire (DRAM)

- Trois supports DIMM de 168-broches (168-pin) supportant les modules de SDRAM
- Supporte jusqu'à 768MB
- Supporte l'ECC.

4. Système de BIOS

- Le CPU SOFT MENU™ III supprime l'utilisation des cavaliers (jumpers) et des interrupteurs DIP (DIP switches) pour régler les paramètres du microprocesseur.
- BIOS AWARD 6.0
- Supporte le Plug-and-Play (PnP)
- Supporte la Configuration Avancée de la Gestion d'Énergie (ACPI)
- Supporte le Desktop Management Interface (DMI)
- Compatible An2000.

5. Multi-Fonctions d'Entrées/Sorties (I/O)

- 2x Canaux IDE Bus Master, supportant 4 périphériques Ultra DMA 33
- Connecteurs clavier PS/2 et souris PS/2
- 1x Port Floppy (jusqu'à 2.88MB)
- 1x Port parallèle (EPP/ECP)
- 2x Ports série
- 2x Connecteurs USB

6. Caractéristiques

- Format ATX
- Un slot AGP, Six slots PCI et Un slots ISA.
- Supporte les fonctions de réveil par clavier PS/2 et souris PS/2
- Broches Wake on LAN intégrées
- Broches IrDA TX/RX intégrées
- Broches SB-Link™ intégrées
- Broches Wake on Ring intégrées
- Connecteur SMBus intégré
- Surveillance du matériel : Incluant : vitesse du ventilateur, voltage, et température du système
- Une sonde thermique incluse
- Dimensions de la carte : 305 * 200mm

- * Supporte les fonctions de réveil par clavier PS/2 et souris PS/2, la mise sous tension par le clavier ou la souris, mais le signal 5V Standby de votre alimentation ATX doit être capable de fournir au moins une capacité de 720mA (toutes les alimentations conformes à la norme ATX 2.01 en sont théoriquement capables). Autrement, ces fonctionnalités peuvent ne pas opérer correctement.
- * Le PCI slot 2 partage les signaux IRQ avec le PCI slot 5
- * Le PCI slot 3 partage les signaux IRQ avec le PCI slot 6.
- * Le PCI slot 4 partage les signaux IRQ avec le contrôleur USB.
- * Si vous voulez installer des cartes PCI dans ces slots PCI qui partage l'IRQ avec d'autre périphériques en même temps, vous devez auparavant vous assurer que les pilotes de vos périphériques ainsi que votre OS supportent le partage IRQ.
- * Le PCI slot 6 est entièrement un bus esclave. De ce fait, vous ne pouvez pas installer une carte PCI qui nécessite des signaux Bus Master dans le slot PCI6. Mais vous pouvez y mettre une carte Voodoo 1 & 2 qui ne nécessite pas de signaux Bus Master dans ce slot.

Note: Tous les noms de marque sont des marques déposées et sont la propriété de leurs titulaires respectifs.

- * Les vitesses de Bus supérieures à 66MHz/100MHz sont supportées mais non garanties en raison des caractéristiques du PCI et du chipset.
- * Les spécifications et informations contenues dans ce manuel sont susceptibles de changer sans préavis.

1-3 Diagramme de mise en page

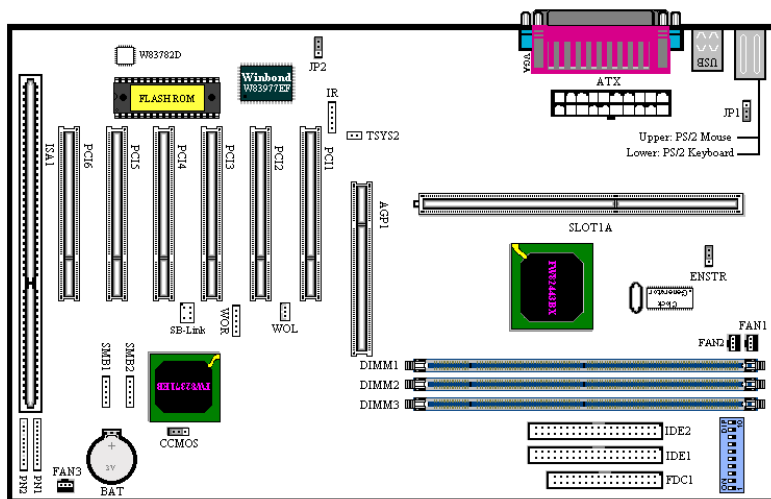

ABIT-BF6

Figure 1-2 Emplacement des composants de la carte mère

Chapitre 2 Installer la Carte Mère

La carte mère BF6 ne fournit pas seulement tout l'équipement standard des ordinateurs personnels classiques, mais aussi donne une grande souplesse pour s'adapter aux futures mises à jour. Ce chapitre présentera, pas à pas, tout l'équipement standard et présentera aussi, de la manière la plus détaillée possible, les capacités de mise à jour futures. Cette carte mère peut supporter tous les microprocesseurs Intel® Pentium® II/III et Intel® Celeron® du marché actuel. (Pour les détails, référez-vous aux spécifications dans le Chapitre 1.) Ce chapitre est organisé sur le schéma suivant:

Ce chapitre est organisé sur le schéma suivant :

- 2-1 Installation de la carte mère dans le boîtier
- 2-2 Installation des CPU Pentium® II/III & Celeron®
- 2-3 Connecteurs & Switches
- 2-4 Description des cavaliers & switches



Avant de débiter l'installation



Avant de procéder à l'installation, assurez-vous d'avoir bien éteint ou déconnecté la source d'alimentation.. Avant toute modification de la configuration matérielle de la carte mère, la source d'alimentation de toutes les parties de votre système que vous souhaitez modifier doit être coupée pour éviter tout endommagement de votre matériel.



Instructions Utilisateurs

Notre objectif est de permettre aux utilisateurs d'ordinateur novices de pouvoir réaliser l'installation par eux-mêmes. Nous avons tenté de rédiger ce document d'une manière claire, précise, et explicite pour vous aider à surpasser tous les problèmes pouvant survenir lors de l'installation. Veuillez lire nos instructions avec attention et les suivre pas à pas.

2-1 Installer la Carte Mère dans le boîtier

La plupart des châssis d'ordinateur comporte une base avec de nombreux trous qui permettent à la carte mère d'être fixée de manière sûre et en même temps d'éviter tous risques de courts-circuits.

Il existe deux manières de fixer la carte mère sur le châssis :

- A l'aide de studs
- A l'aide de spacers

Veillez vous référer aux figures ci-dessous montrant des studs et des spacers, ils peuvent être de différents types, mais tous ressemblent aux figures ci-dessous :

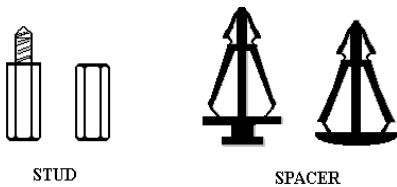

Figure 2-1. The outline of stub and spacer

En principe, le meilleur moyen pour fixer la carte mère est d'utiliser des studs, et seulement si vous ne pouvez pas en utiliser, servez-vous des spacers. Jetez un coup d'œil attentif à la carte mère et vous verrez dessus plusieurs trous de fixation. Alignez ces trous avec les trous de la base sur le châssis. Si les trous s'alignent, et que les trous sont filetés, vous pouvez fixer la carte mère avec des studs. Si les trous ne sont pas filetés, cela signifie que vous ne pouvez fixer la carte mère qu'à l'aide de spacers placés dans les rainures. Prenez la pointe du spacers et insérez la dans l'ouverture. Après avoir fait ça pour toutes les ouvertures, vous pouvez glisser la carte mère en position, alignée avec toutes les rainures. Une fois la carte mère en place assurez-vous que tout est correct avant de replacer le capot de votre système.

La figure ci-dessous vous montre comment fixer la carte mère sur son support en utilisant des studs ou des spacers.

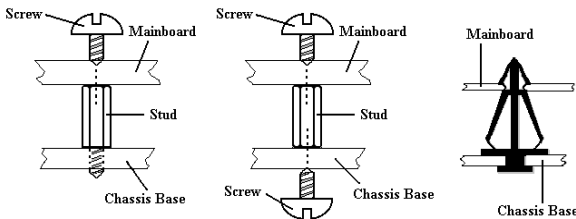

Figure 2-2. The way we fixed the motherboard

NOTE

Si la carte mère a des trous de montage qui ne s'alignent pas avec ceux de la base sur le châssis et qu'il n'y a pas de rainures pour insérer des spacers, ne vous inquiétez pas, vous pouvez toujours utiliser des spacers avec les trous de montage. Coupez simplement la partie « bouton » du spacer (attention à vos mains, le spacer peut être difficile à couper). De cette manière vous pouvez toujours fixer la carte mère à sa base sans vous soucier des courts-circuits.

Parfois, vous aurez peut-être besoin de plastique pour isoler la vis de la surface PCB de la carte mère, car les circuits intégrés peuvent être proches du trou. Faites attention d'empêcher tout contact direct entre la vis et les circuits intégrés ou les éléments se trouvant sur la carte mère, sans quoi il pourrait y avoir des dommages sur la carte mère ou un mauvais fonctionnement.

2-2 Installation des CPU Pentium® II/III & Celeron®

La méthode d'installation pour le CPU est imprimée sur l'emballage du mécanisme de rétention venant avec la carte mère. Vous pouvez vous y référer pour l'installation de votre CPU. Cette carte mère supporte aussi le processeur Celeron® PPGA (Socket 370). Si vous désirez l'installer, vous devez alors utiliser un adaptateur supplémentaire vous permettant d'utiliser le processeur Celeron® PPGA sur un Slot 1. Dans ce but, ABIT a créé l'adaptateur SlotKET®.

NOTE

- Installer un ventilateur est nécessaire pour une bonne dissipation de la chaleur du processeur. En l'absence de ventilateur, une surchauffe risquerait d'endommager votre CPU.
- Veuillez vous référer au manuel d'installation du processeur ou toute autre documentation venant avec le CPU pour des instructions d'installation plus détaillées.

2-3 Installer la Mémoire Système

La carte mère fournit 3 emplacements DIMM de 168-broches pour les extensions mémoire. Ces emplacements DIMM supportent des modules 1Mx64(8MB), 2Mx64(16MB), 4Mx64(32MB), 8Mx64(64MB), 16Mx64(128MB), et 32Mx64(256MB) ou alors des modules DIMM à double face. La mémoire minimum est de 8MB et la mémoire maximum est de 768MB SDRAM. Il y a 3 emplacements pour les modules mémoire sur la carte mère (au total cela fait 6 banques (6 banks))

Pour créer un espace mémoire, certaines règles doivent être suivies. L'ensemble de règles suivant permet une configuration optimum.

- L'espace mémoire est de 64 ou 72 bits (avec ou sans parité).
- Les modules peuvent être placés dans n'importe quel ordre.
- Supporte les modules DIMM de simple ou double densité.

Table 2-1: Configurations mémoire valides

| Banque | Modules mémoire | Mémoire totale |
|------------------------|--|----------------|
| Bank 0, 1 (DIMM1) | 8MB, 16MB, 32MB, 64MB, 128MB, 256MB | 8MB ~ 256MB |
| Bank 2, 3 (DIMM2) | 8MB, 16MB, 32MB, 64MB, 128MB, 256MB | 8MB ~ 256MB |
| Bank 4, 5 (DIMM3) | 8MB, 16MB, 32MB, 64MB, 128MB, 256MB | 8MB ~ 256MB |
| Mémoire système totale | | 8MB ~ 768MB |

Généralement, l'installation des modules SDRAM sur une carte mère est une chose aisée à accomplir. Vous pouvez vous référer à la figure 2-3 pour voir à quoi ressemble un module SDRAM PC100 168-pins.

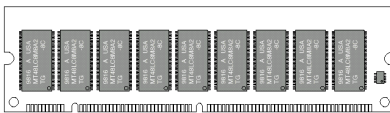

Figure 2-3 PC100 Module and Component Mark

Contrairement à l'installation des modules SIMM, Les DIMMs doivent être enfoncés verticalement dans leurs emplacements. Note: Certains DIMMs ont des différences physiques mineures. Si votre module semble ne pas s'enfoncer aisément dans le socket, veuillez ne pas forcer l'insertion. Il pourrait en résulter des dommages pour votre mémoire ou le socket.

La procédure suivante vous montre comment installer un module DIMM dans son emplacement.

Etape 1: Avant d'installer tout nouveau composant, il est fortement recommandé d'éteindre entièrement votre ordinateur et de débrancher le câble d'alimentation de votre boîtier.

Etape 2: Retirez le capot de votre boîtier.

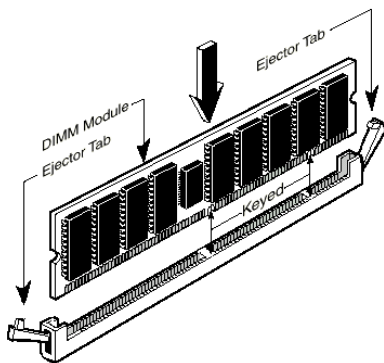

Figure 2-4. Memory module installation

seule possibilité d'insertion. (Référez-vous au schéma 2-6 pour les détails). Pressez verticalement et fermement votre module dans le socket. Une fois bien inséré, les deux leviers d'éjection se trouvant aux extrémités de votre socket doivent pouvoir s'enclencher dans les encoches prévues à cet effet sur votre module DIMM. (Note: Cela n'est pas une règle absolue, les leviers d'éjection peuvent ne pas s'accorder aux encoches de votre DIMM selon sa conception)

Etape 6: Une fois votre module installé, vous pouvez remettre le châssis de votre boîtier et reconnecter le cordon d'alimentation à moins que vous ayez l'intention de continuer d'installer d'autres périphériques comme décrit dans la section suivante.

Etape 3: Avant de manipuler des composants électroniques, assurez-vous d'avoir touché au préalable un objet métallique non peint relié à une masse pour vous décharger de toute électricité statique.

Etape 4: Localisez les sockets 168-pins prévus pour les modules DIMM.

Etape 5: Insérez votre DIMM dans le socket comme indiqué sur l'illustration 2-4. **Des détrompeurs sont présents sur votre module DIMM ainsi que sur son socket pour n'autoriser qu'une**

2-4 Connecteurs & Switches

A l'intérieur de n'importe quel ordinateur, plusieurs câbles et nappes doivent être connectés. Ces derniers sont généralement mis en place un par un sur la carte mère. Vous devez accorder une attention particulière à l'orientation des nappes et des câbles et, s'il y a lieu, noter l'emplacement de la broche 1 du connecteur. Dans les explications qui vont suivre, nous vous décrirons la signification de la première broche ou pin.

Nous vous montrerons tous les connecteurs et switches présents sur votre carte mère et comment les connecter. Nous vous recommandons de sacrifier un peu de votre temps pour la lecture de toutes les informations contenues dans cette section avant d'aller plus loin dans l'installation de votre carte mère.

Tous les connecteurs et switches mentionnés ici dépendront de la configuration de votre système. Certaines fonctions (comme le WOL, WOR, SB-Link, etc....) auront besoin (ou pas) d'être connectées et configurées selon vos périphériques. Si vous ne possédez pas de tels périphériques, vous pouvez ignorer certains des connecteurs.

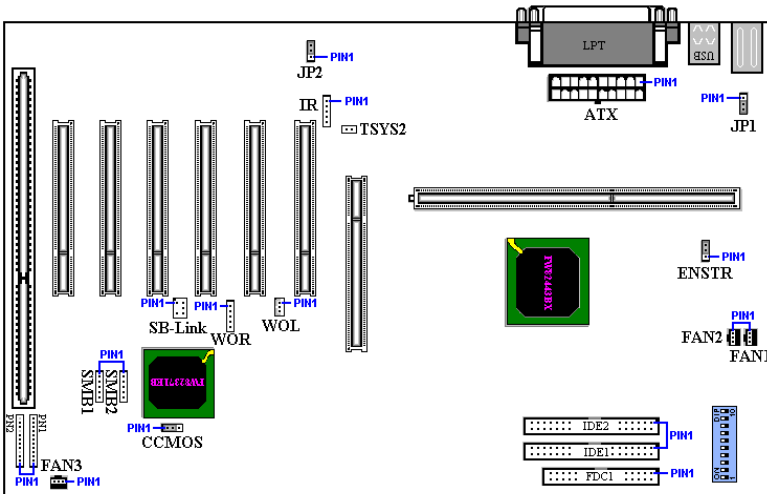

Figure 2-5. Connecteurs et prises de la BF6

Premièrement, faisons un tour d'horizon de tous les connecteurs et switches présents sur votre BF6 et de leurs fonctions respectives.

ATX: Connecteur d'alimentation ATX

NOTE

Si le connecteur de votre alimentation ATX n'est pas correctement connecté à l'ATX, il peut en résulter des dommages pour votre alimentation et vos périphériques.

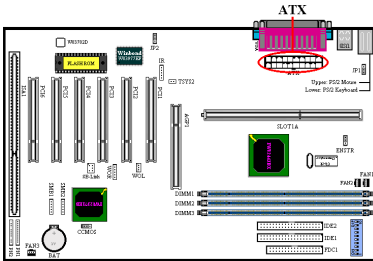

Connectez le connecteur d'alimentation de votre alimentation ATX ici. Des détrompeurs sont présents pour vous guider dans le sens de connexion. Enfoncez fermement votre connecteur jusqu'au bout dans l'ATX, vous assurant ainsi d'une bonne connexion.

FAN1, FAN2 et FAN 3 connecteurs :

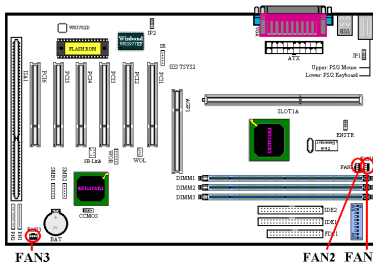

Connectez la prise d'alimentation qui part du ventilateur individuel de votre CPU sur le connecteur de votre carte mère marqué FAN1. Si vous possédez un ventilateur additionnel dans votre boîtier (généralement en façade), vous pouvez le connecter sur le connecteur marqué comme FAN2 (ou FAN3).

Vous devez attacher correctement le ventilateur CPU sur votre processeur sans cela, ce dernier subira une surchauffe, ce qui peut l'endommager ou entraîner un comportement anormal de votre système.

Note: Observez le sens et l'orientation des pins

IR: Connecteur IR (Infrarouge)

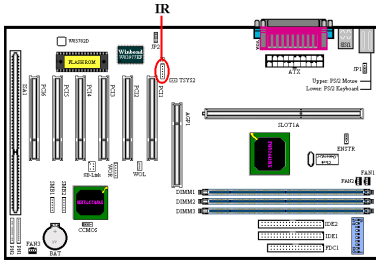

Il y a une orientation spécifique de la pin 1 à 5. Connectez ici le connecteur de votre kit IR ou de votre périphérique IR à la broche IR. Cette carte-mère supporte les taux de transfert standards de l'IR.

Note: Observez le sens et l'orientation des pins

SB-Link : Connecteur SB-Link™

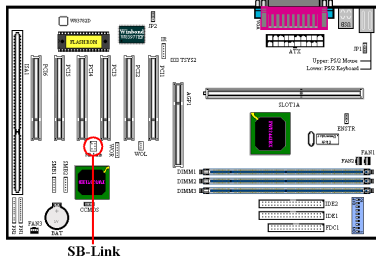

Si votre carte son PCI supporte cette fonction et possède le connecteur adapté, vous pouvez connecter ici le câble SB-Link fourni avec votre carte audio PCI.

Le SB-LINK™ combine les technologies PC-PCI et "Serialized IRQ" d'Intel présentes dans les puces d'Intel 430TX, 440LX, 440BX et d'autres chipsets plus récents. Le SB-Link peut être considéré

comme un pont entre le bus ISA et le bus PCI. Cette technologie met à la disposition des récentes cartes son PCI les signaux IRQ et DMA du bus ISA. Elle permet ainsi aux anciennes applications et jeux fonctionnant sous le mode-réel DOS (généralement programmés selon le standard Sound Blaster ISA) d'utiliser les nouvelles cartes son PCI intégrant le SB-Link. Référez-vous à la documentation de carte audio PCI pour vérifier si cette dernière gère le SB-Link.

Note: Observez le sens et l'orientation des pins

WOR: Connecteur Wake On Ring (Réveil par modem interne)

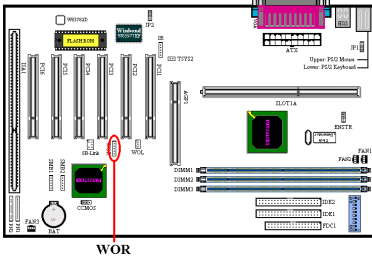

Si vous avez une carte modem interne supportant cette fonction, vous pouvez connecter ici le câble spécifique livré avec votre carte modem. Cette fonction vous permet de réveiller à distance votre système par simple appel sur votre carte modem interne.

Note: Observez le sens et l'orientation des pins

WOL : Connecteur Wake on LAN (Réveil par réseau)

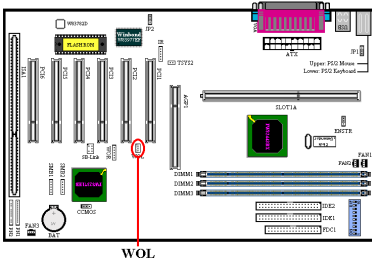

Si vous possédez une carte réseau qui supporte cette fonction, vous pouvez connecter ici le câble spécifique livré avec votre carte réseau. Cette fonction vous permet de réveiller à distance (d'un autre poste de votre réseau local) votre système à travers le réseau. Vous aurez néanmoins besoin d'un logiciel spécifique pour utiliser ces fonctions comme l'utilitaire d'Intel®

LDCM® ou d'autres similaires.

Note: Observez le sens et l'orientation des pins

SMB1 et SMB2: System Management BUS (SMBus)

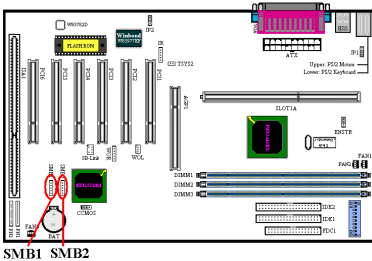

Ce connecteur est réservé pour le System Management BUS (SMBus). Le SMBus est une implémentation spécifique d'un Bus I²C. Le I²C est un Bus Multi-Master, ce qui signifie que plusieurs puces peuvent être connectées sur le même Bus et que chacune d'elles peut agir en tant que Master en initiant un transfert de données. Si plus d'un Master essaient de prendre le contrôle du Bus en même temps, une procédure d'arbitrage décidera du Master à qui attribuer la priorité.

Broche TSYS2:

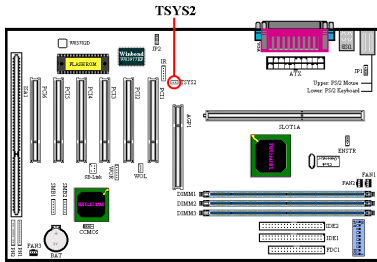

Le TSYS2 est à votre disposition pour y connecter une sonde thermique dans le but de surveiller la température d'un emplacement de votre choix. Vous pouvez brancher l'extrémité de la sonde thermique sur la broche TSYS2 et ensuite coller l'autre extrémité à l'endroit de votre choix pour y surveiller la température.

Broches JP1 : Désactiver ou Activer le réveil par clavier / souris

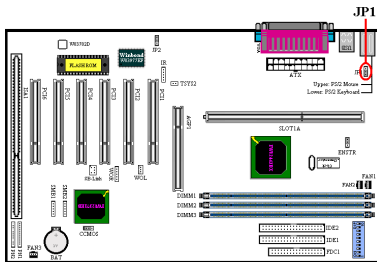

Ces broches sont utilisées pour activer ou désactiver les opérations du clavier & souris. Cette fonction doit être paramétrée en concordance avec la configuration du BIOS (reportez vous à la section 3-5).

| | |
|----------------|---|
| pin 1-2 fermés | Désactiver keyboard/mouse Wake Up |
| pin 2-3 fermés | Activer keyboard/mouse Wake Up (défaut) |

Broches JP2: Activer ou désactiver le Power Recovery

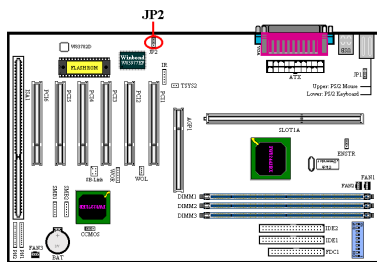

Ces broches sont utilisées pour activer ou désactiver la fonction Power Recovery. Cette dernière doit être paramétrée en concordance avec la configuration du BIOS (reportez vous à la section 3-5).

| | |
|----------------|---------------------------------|
| pin 1-2 fermés | Désactiver power recovery |
| pin 2-3 fermés | Activer power recovery (défaut) |

NOTE

Si vous utilisez la fonction Power Recovery ainsi qu'un lecteur ZIP sur le port LPT, vous devez éteindre l'alimentation du ZIP après avoir arrêté votre ordinateur. Dans le cas contraire, la batterie de votre carte mère se videra rapidement.

CCMOS : Cavalier pour décharger le CMOS

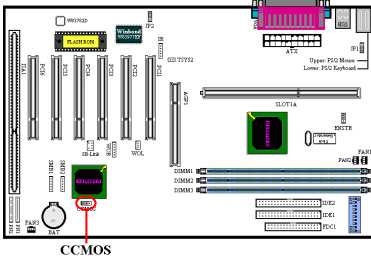

Ce cavalier vous permet de décharger le CMOS. A l'installation de votre carte mère, vérifiez attentivement que ce cavalier est positionné pour une opération normale (cavalier positionné sur 1 & 2). Référez-vous à la figure 2-6.

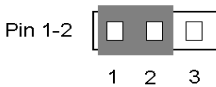

Opération normale (Défaut)

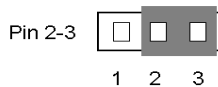

Décharger le CMOS

Figure 2-6. Paramètre du CMOS

NOTE

Avant de décharger le CMOS de votre BF6, vous devez éteindre complètement l'alimentation de votre système (le signal +5V Standby inclus). Autrement, votre système peut présenter des dysfonctionnements. Pour ce faire, vous pouvez débrancher le câble d'alimentation de votre PC.

Connecteurs PN1 et PN2

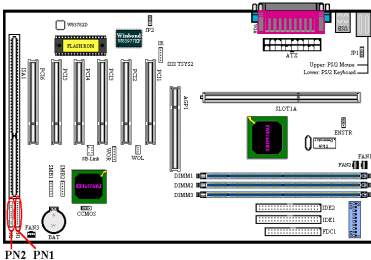

Les séries de pins PN1 et PN2 sont dédiés aux différents boutons et indicateurs qui se trouvent en façade de votre boîtier. Plusieurs fonctions découlent de ces connecteurs. Vous devez faire attention à l'emplacement du pin 1 et à son orientation. L'illustration 2-7 vous indique les fonctions liées aux connecteurs PN1 et PN2.

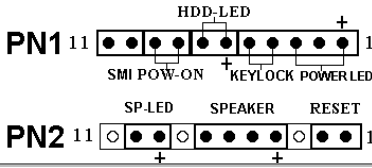
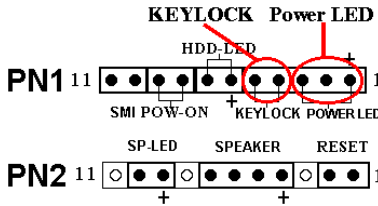

Figure 2-7. Définitions des pins du PN1 et PN2

PN1 (Pin 1-2-3-4-5) : Connecteurs de la diode Power (LED) et du Keylock switch



Il y a une orientation spécifique à respecter. Branchez le câble du Power LED aux pins 1-3 du PN2 et celui du Keylock aux pins 4 et 5 du PN2. Assurez-vous que les bons câbles vont sur les bons connecteurs. Si vous branchez le fil du Power LED dans le mauvais sens, la diode Power de votre boîtier ne s’allumera pas. (Note : Généralement, le câble du Power LED est composé de deux fils : un de couleur, souvent vert, et l’autre noir ou blanc. Le fil de couleur est le +)

Note: Observez le sens et l’orientation des pins

PN1 (Pin 6-7) : Connecteur de la LED HDD

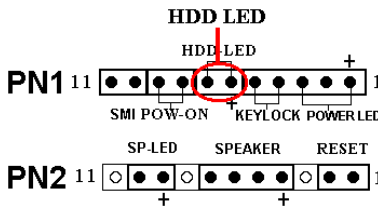

Connectez ici le câble de la diode disque dur de votre boîtier (2 fils, généralement rouge et noir, le rouge est le +). Si le sens du branchement est faux, la diode ne s’allumera pas correctement en cas d’activité du disque dur.

Note: Observez le sens et l’orientation des pins

PN1 (Pin 8-9) : Connecteur du bouton Power On

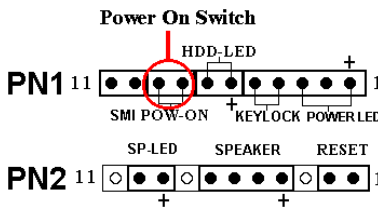

Connectez ici le câble Power On de votre boîtier. Il n’y a pas ici d’orientation spécifique.

PN1 (Pin 10-11) : Connecteur du bouton SMI (mise en veille)

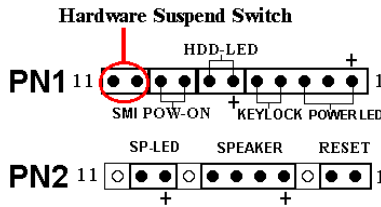

Connectez ici le câble du bouton SMI de votre boîtier (si ce dernier en comporte un). Ce bouton permet d'activer ou de désactiver la fonction d'économie d'énergie par le matériel.

PN2 (Pin 1-2) : Connecteur du bouton RESET

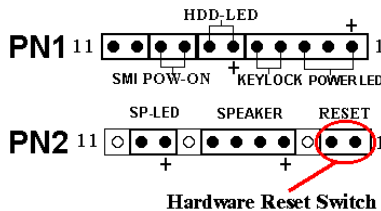

Connectez ici le câble RESET de votre boîtier. Il n'y a pas ici d'orientation spécifique.

PN2 (Pin 4-5-6-7) : Connecteur du Speaker

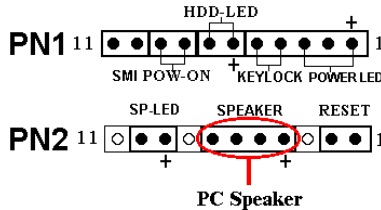

Connectez ici le câble Speaker de votre boîtier. Il n'y a pas ici d'orientation spécifique.

PN2 (Pin 9-10) : Connecteur de la LED Suspend

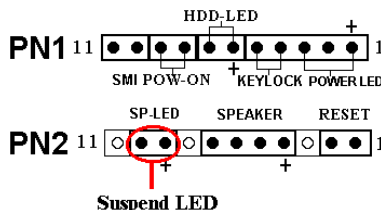

Connectez ici le câble de la LED Suspend de votre boîtier. Si l'orientation est fautive, la diode ne s'allumera pas correctement.

Il n'y a pas ici d'orientation spécifique.

NOTE

Si vous activez la fonction ACPI dans la programmation BIOS, la fonction SMI sera inutilisable.

Table 2-2. Définitions des broches PN1 & PN2

| Numéro de Broche | | Nom ou signification du signal | Numéro de Broche | | Nom ou signification du signal |
|------------------|--------|--------------------------------|------------------|--------|--------------------------------|
| PN1 | PIN 1 | +5VDC | PN2 | PIN 1 | Ground |
| | PIN 2 | No connection | | PIN 2 | Reset input |
| | PIN 3 | Ground | | PIN 3 | No connection |
| | PIN 4 | Keyboard inhibit Signal | | PIN 4 | +5VDC |
| | PIN 5 | Ground | | PIN 5 | Ground |
| | PIN6 | LED power | | PIN6 | Ground |
| | PIN 7 | HDD active | | PIN 7 | Speaker data |
| | PIN 8 | Ground | | PIN 8 | No connection |
| | PIN 9 | Power On/Off signal | | PIN 9 | +5VDC |
| | PIN 10 | +3V Standby | | PIN 10 | Suspend LED active |
| | PIN 11 | Suspend signal | | PIN 11 | No connection |

Voyons maintenant les différents connecteurs d'entrées/sorties présents sur votre BF6.

Connecteur FDC1

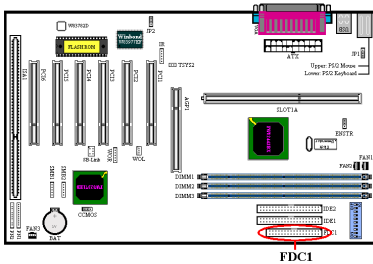

Ce connecteur de 34 pins est prévu pour recevoir votre lecteur de disquettes. Vous pouvez y brancher un lecteur de disquettes de 360K, 5.25'', 1.2M, 5.25'', 720K, 3.5'', 1.44M, 3.5'' ou 2.88M, 3.5'' (respectivement capacité, format). Vous pouvez également connecter un lecteur de disquettes 3 modes (lecteur de 3.5'', utilisé principalement dans les ordinateurs

japonais).

Une nappe pour lecteur de disquettes est composée de 34 câbles et possède deux connecteurs vous permettant la connexion de deux lecteurs de disquettes. Après avoir branché un bout de la nappe sur l'emplacement FDC de la carte mère, connectez l'autre bout de nappe à votre ou vos lecteurs de disquettes. En général, la plupart des systèmes n'utilise qu'un lecteur.

NOTE

Un marquage rouge sur un des câbles de votre nappe vous indique qu'il s'agit de la pin 1. Vous devez aligner ce câble rouge sur le pin 1 du connecteur FDC1. La BF6 possède aussi des guides pour ces connecteurs d'entrées/sorties en plastique munis d'un détrompeur pour vous aider à trouver la bonne orientation. Si votre lecteur de disquettes reste constamment allumé une fois le système sous tension et ne fonctionne pas, il y a de grandes chances pour que la nappe soit connectée dans le mauvais sens.

Connecteurs IDE1 et IDE2

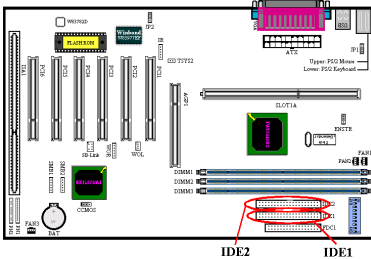

Une nappe pour disques durs IDE est composée de 40 câbles et fournit la connectique nécessaire aux branchements de deux disques durs IDE. Après avoir connecté un bout de votre nappe sur l'emplacement IDE1 (ou IDE2), connectez les deux autres connecteurs à votre (vos) disque dur (ou CD-ROM, LS-120, etc....)

Avant d'installer un disque dur IDE, vous

devez garder certaines choses en tête :

- ◆ "Primaire" ou "Primary" fait référence au premier connecteur IDE de votre carte mère. C'est le connecteur IDE1 sur votre BF6.
- ◆ "Secondaire" ou "Secondary" fait référence au second connecteur IDE de votre carte mère. C'est le connecteur IDE2 de votre BF6.
- ◆ Deux disques durs (ou autres périphériques IDE/ATAPI) peuvent être connectés par connecteur :
 - Il est fait référence au premier disque dur en tant que "Maître" ou "Master",
 - Il est fait référence au second disque dur en tant qu'"Esclave" ou "Slave".
- ◆ Pour des raisons de performances, nous vous recommandons fortement de ne pas installer un lecteur CD-ROM sur le même canal IDE que le disque dur. Autrement, les performances sur ce canal peuvent être diminuées, et cela aux dépens de votre disque dur (le taux de perte en performances dépend essentiellement de celles de votre CD-ROM).

NOTE

- Les statuts “Maître” et “Esclave” des disques durs IDE sont paramétrables directement sur les disques durs eux-mêmes. Veuillez vous référer à la documentation de vos disques durs pour leur paramétrage.
- Vous pouvez toujours connecter vos disques durs ATA/66 sur l’IDE1 et IDE2 mais leurs performances seront limitées à 33Mbytes/sec.

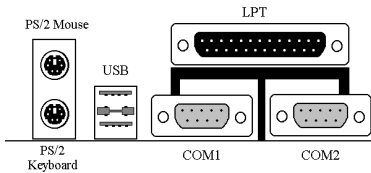
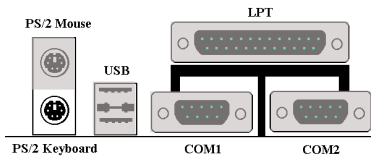

Figure 2-8. Connecteurs d’entrées/sorties de votre BF6.

L’illustration 2-8 vous montre les différents connecteurs disponibles et leurs dispositions. Ces connecteurs sont pour les périphériques externes à votre boîtier. Nous allons décrire plus bas quels périphériques connecter à quels connecteurs.

KBM (bas) : Connecteur du clavier PS/2



Branchez dans ce connecteur DIN 6-pins votre clavier PS/2. Si vous possédez un clavier AT, vous devez utiliser un adaptateur AT/ATX pour être en mesure d’utiliser votre clavier sur cette carte mère. Cependant, nous vous suggérons d’utiliser un clavier PS/2

pour une meilleure compatibilité.

KBM (Haut) : Connecteur de la souris PS/2

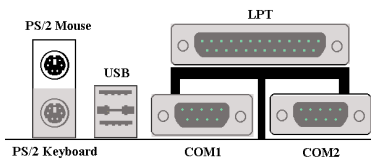

Branchez dans ce connecteur DIN 6-pins votre souris PS/2.

Connecteurs USB

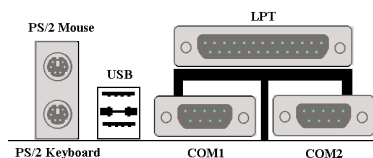

La BF6 fournit deux ports USB (Universal Serial Bus). Connectez le câble USB fourni avec votre périphérique USB à l'un des deux ports USB. Vous pouvez y connecter des périphériques USB comme un scanner, un moniteur, une souris, un clavier, etc.... Vous

devez au préalable être sûr que votre système d'exploitation supporte cette norme ou vous serez dans l'obligation d'installer des pilotes spécifiques. Veuillez vous référer à la documentation des vos périphériques USB pour de plus amples informations.

Connecteurs des ports Série COM1 et COM2

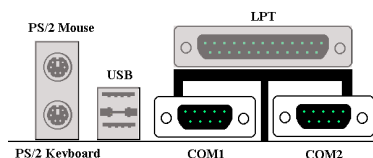

La BF6 fournit deux ports COM. Vous pouvez y connecter un modem externe, une souris ou d'autres périphériques supportant ce protocole de communication.

Connecteur du port Parallèle

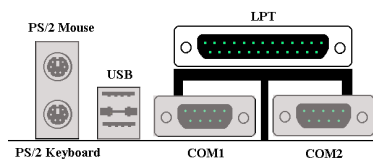

Ce port parallèle est le plus souvent appelé port "LPT" du fait qu'il sert dans la plupart des cas à y connecter une imprimante. Vous pouvez cependant y brancher d'autres périphériques supportant de protocole de communication (scanner, lecteur Zip externe, etc....).

2-5 Paramétrage de la fréquence CPU

La BF6 propose deux façons de configurer votre CPU. La première est la technologie ABIT CPU Soft Menu III et la seconde est l'utilisation des switches DIP. Vous pouvez utiliser le DS10 pour activer ou désactiver le Soft Menu III.

NOTE

Si vous utilisez le Soft Menu III, tous les switches DIP doivent être sur OFF.

DIP SW: Switche DIP pour paramétrer la fréquence CPU

Les tableaux suivants vous indiquent l'ajustement des fréquences CPU, du facteur multiplicateur.

(Par défaut tous en "OFF.")

| Facteur multiplicateur | DS1 | DS2 | DS3 | DS4 | Fréquence externe | DS5 | DS6 | DS7 | DS8 |
|------------------------|-----|-----|-----|-----|-------------------|-----|-----|-----|-----|
| 1.5 | ON | OFF | ON | ON | 66 | OFF | OFF | OFF | OFF |
| 2.0 | OFF | ON | ON | OFF | 75 | OFF | ON | OFF | OFF |
| 2.0 | ON | OFF | OFF | ON | 83 | ON | OFF | OFF | OFF |
| 2.5 | OFF | OFF | ON | OFF | 100 | OFF | OFF | ON | OFF |
| 3.0 | OFF | ON | OFF | OFF | 103 | ON | ON | ON | OFF |
| 3.5 | OFF | OFF | OFF | OFF | 112 | OFF | ON | ON | OFF |
| 4.0 | OFF | ON | ON | ON | 124 | ON | ON | OFF | OFF |
| 4.5 | OFF | OFF | ON | ON | 133 | ON | OFF | ON | OFF |
| 5.0 | OFF | ON | OFF | ON | | | | | |
| 5.5 | OFF | OFF | OFF | ON | | | | | |
| 6.0 | ON | ON | ON | OFF | | | | | |
| 6.5 | ON | OFF | ON | OFF | | | | | |
| 7.0 | ON | ON | OFF | OFF | | | | | |
| 7.5 | ON | OFF | OFF | OFF | | | | | |
| 8.0 | ON | ON | ON | ON | | | | | |

Fréquence AGP

Le DS9 vous laisse choisir le ratio diviseur entre la fréquence de l'AGP et le FSB (CPU Bus). Généralement, si le FSB est sur 66MHz, ce switch doit être sur "OFF (1/1)". Si le FSB est sur 100MHz ou plus, ce switch doit être sur "ON (2/3)"

| DS9 | |
|-----|----------------------------------|
| ON | AGP Clock / Front Side Bus = 2/3 |
| OFF | AGP Clock / Front Side Bus = 1/1 |

Soft Menu III

Le DS10 vous laisse activer ou désactiver le Soft Menu III. Le Soft Menu III vous permet de configurer votre CPU de façon aisée à travers le setup du BIOS (référez vous à la section 3-1). Quand vous activez le Soft Menu III, tous les switches DIP doivent être sur OFF.

| DS10 | |
|-------------|--------------------------|
| ON | Désactiver Soft Menu III |
| OFF | Activer Soft Menu III |

Chapitre 3 Introduction au BIOS

Le BIOS est un programme logé sur une mémoire flash sur la carte mère. Ce programme n'est pas perdu quand vous mettez votre ordinateur hors tension. Ce programme est aussi appelé programme de "Boot". Il constitue l'unique voie de communication entre le matériel (Hardware) et le système d'exploitation (Software). Sa fonction principale est de gérer la configuration de la carte-mère et des cartes d'interface, incluant des paramètres simples comme l'heure, la date, les disques durs, mais aussi des données plus complexes comme la synchronisation du hardware, le mode de fonctionnement des périphériques ou encore le **CPU SOFT MENU™ III**. Votre ordinateur ne fonctionnera normalement ou au maximum de sa capacité que si tous ces paramètres sont configurés de façon correcte ou optimale à travers le BIOS.



Ne changez pas les paramètres de votre BIOS à moins de comprendre parfaitement leurs significations et leurs conséquences.

Les paramètres se trouvant dans le BIOS servent à configurer la synchronisation du hardware ou le mode d'opération d'un périphérique. Si vous entrez des paramètres incorrects, des erreurs apparaîtront, votre système "plantera" and parfois, il ne redémarrera même plus après avoir "crashé". Nous vous conseillons vivement de ne pas changer les paramètres du BIOS à moins d'être très familier avec ces derniers. Si vous trouvez dans l'impossibilité de démarrer votre système, veuillez vous référer au "CMOS Discharge Jumper" dans la section 2-4, Chapitre 2.

Quand vous démarrez votre ordinateur, ce dernier est sous le contrôle du BIOS. Ce dernier procède dans un premier temps à un auto-diagnostic appelé POST (Power On Self Test) de tous les composants nécessaires. Il configure ensuite les paramètres de synchronisation du hardware et détecte tous les périphériques. Seulement une fois ces tâches terminées avec succès, le contrôle de l'ordinateur est passé au programme du niveau suivant, qui est le système d'exploitation ou Operating System (OS). Du fait de son statut d'unique pont de communication entre le matériel et le logiciel, le BIOS est la clé de la stabilité de votre système. Une fois ces tâches d'auto-diagnostic et d'auto-détection accomplies avec succès, le BIOS affichera le message suivant :

PRESS DEL TO ENTER SETUP

Ce message s'affichera de trois à cinq secondes. Si vous appuyez sur la touche "**SUPPR**" à l'invite, vous accéderez au menu Setup du BIOS. A ce moment, le BIOS affichera l'écran suivant :

Note

Pour améliorer leur stabilité et leurs fonctionnalités, les BIOS évoluent constamment. De ce fait, l'écran du BIOS dans ce chapitre ne correspondra peut être pas entièrement à ce que vous aurez à l'écran.

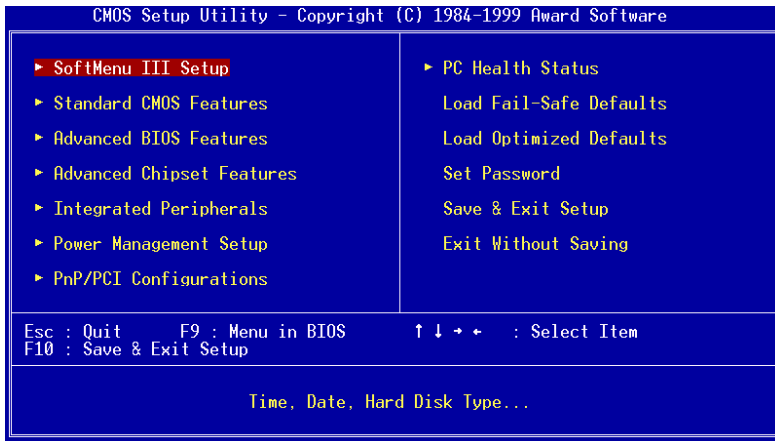

Figure 3-1. Menu principal du CMOS Setup Utility

Cette carte-mère utilise une interface d'opération totalement différente et de ce fait, les écrans et menus de ce BIOS AWARD sont différentes des versions plus anciennes. Il intègre plus de fonctions et une interface plus conviviale pour l'utilisateur finale. Dans le menu principal du BIOS Setup (Figure 3-1), vous pouvez voir plusieurs options. Nous allons expliquer ces options étape par étape dans les pages de ce chapitre mais tout d'abord, nous allons procéder à une courte description des touches de fonctions que vous allez utiliser :

- Appuyez **↑↓→←** (haut, bas et droit) pour choisir l'option que vous désirez confirmer ou modifier dans le menu principal.
- Appuyez sur **Entrée** pour sélectionner l'option désirée. Positionnez simplement la surbrillance sur la section désirée et appuyez sur Entrée.
- Appuyez **F10** une fois la configuration du BIOS finie pour sauvegarder les modifications et sortir du menu BIOS Setup.
- Appuyez **Esc** pour sortir du BIOS Setup.
- Appuyez **F1** pour afficher l'écran d'aide générale.

En addition de la fenêtre **Item Help**, plus d'informations peuvent être obtenues sur les différentes fonctions du BIOS en appuyant sur F1 dans n'importe quel menu du BIOS.

- Appuyez **F5** pour réinitialiser les paramètres de l'écran Setup en cours par les valeurs par défaut du Setup.
- Appuyez **F6** pour retourner au stade *Fail-Safe Default* (mode défaut, sans échec). Autrement dit, si un mauvais paramétrage du BIOS Setup provoque un dysfonctionnement de votre système, utilisez cette touche pour revenir rapidement à un état de fonctionnement normal.
- Appuyez **F7** pour paramétrer rapidement les paramètres *Optimized Defaults*.

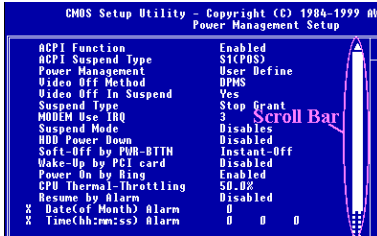

Dans certains menus du Setup, vous pouvez voir une barre de défilement sur la droite de la fenêtre. Vous pouvez utiliser les touches **↑**, **↓** les touches fléchées Haut et Bas pour faire défiler l'écran et avoir accès à plus d'options.

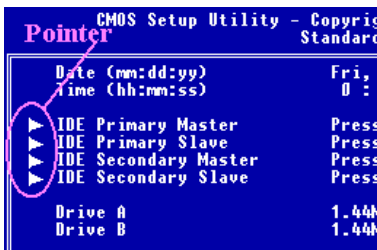

Vous verrez aussi le symbole pointeur droit sur la gauche de certains items. Ceci vous indique que des informations ou options additionnelles sont accessibles dans un sous-menu pour cet item.

Connaissance de l'Ordinateur : CMOS Data

Peut être avez vous déjà entendu quelqu'un dire qu'il avait perdu les données du CMOS. Qu'est ce que le CMOS ? Est ce important ? Le CMOS (Complementary Metal Oxide Semiconductor) est une mémoire utilisée pour stocker les informations concernant les paramètres que vous avez configurés dans le BIOS. Cette mémoire est passive. Vous pouvez y lire des données et, de même, vous pouvez y stocker des données. Mais cette mémoire doit être alimentée en permanence. Une batterie est présente sur toutes cartes mère pour l'alimenter quand votre système est éteint. Puisqu'un jour vous aurez peut être à changer la batterie de votre carte mère parce qu'elle est devenue trop faible, et de ce fait, vous avez ou allez perdre les données stockées dans le CMOS, nous vous recommandons fortement d'écrire sur papier (ou mieux d'imprimer) les paramètres de votre BIOS.

3-1 Réglage du microprocesseur < SOFT MENU™ III >

(SoftMenu III)

Le microprocesseur peut être réglé grâce à un interrupteur programmable (**CPU SOFT MENU™ III**) qui remplace la configuration manuelle traditionnelle. Cette configuration permet à l'utilisateur de réaliser plus facilement les procédures d'installation. Vous pouvez installer le microprocesseur sans avoir à configurer de cavaliers (jumpers) ou d'interrupteurs (switches). Le microprocesseur doit être réglé suivant ses spécifications.

Dans la première option, vous pouvez presser <F1> à tout moment pour afficher toutes les possibilités pour cette option.

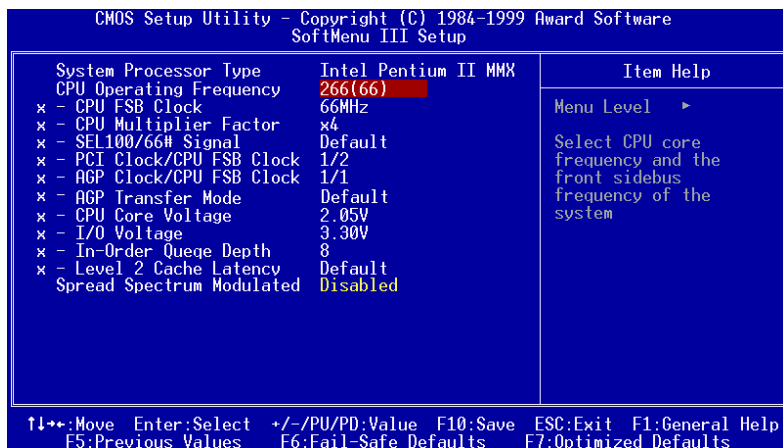

Fig 3-2 SOFT MENU™ III

System Processor Type:

- Intel Pentium III MMX
- Intel Pentium II MMX
- Intel Celeron MMX

CPU Operating Speed :

Cette option permet de régler la vitesse du microprocesseur. Dans ce champ, la vitesse est exprimée de la manière suivante :

Vitesse du microprocesseur = Horloge externe * Facteur multiplicateur, choisissez la vitesse de votre microprocesseur en fonction de son type et de sa vitesse.

Pour les processeurs Intel Pentium® III, Pentium® II et Celeron® MMX, vous pouvez choisir les réglages suivants:

- | | | | | |
|------------|--------------|------------|------------|------------|
| ➤233 (66) | ➤266 (66) | ➤300 (66) | ➤333 (66) | ➤300 (100) |
| ➤350 (100) | ➤400(100) | ➤450 (100) | ➤366 (66) | ➤400 (66) |
| ➤433 (66) | ➤466 (66) | ➤500 (66) | ➤533 (66) | ➤533 (133) |
| ➤500 (100) | ➤550 (100) | ➤600(100) | ➤600 (133) | ➤650 (100) |
| ➤667 (133) | ➤700 (100) | ➤750 (100) | ➤800 (100) | ➤733 (133) |
| ➤800 (133) | ➤User Define | | | |

Horloge externe et facteur multiplicateur définis par l'utilisateur

➤ définis par l'utilisateur



Avertissement



Des paramétrages erronés du multiplicateur, de la fréquence externe et du voltage de votre CPU peuvent dans certains cas l'endommager. L'utilisation de fréquences supérieures aux spécifications du chipset et du bus PCI peuvent entraîner des anomalies de fonctionnement des modules mémoire, des "plantages" système, des pertes de données sur les disques durs, des dysfonctionnements de votre carte graphique ou d'autres périphériques. L'incitation à l'utilisation de paramètres hors-spécifications de votre CPU n'est pas dans l'intention de ce manuel. Ces paramètres spéciaux ne devraient seulement être utilisés que dans le cas de tests ingénieurs et non en utilisation courante.

Si vous utilisez des paramètres hors-spécifications en application normale, la stabilité de votre système peut en être affectée. De ce fait, nous ne garantissons aucunement la stabilité et la compatibilité des paramètres qui ne seraient pas définis dans les spécifications des composants et n'acceptons aucune responsabilité pour tous dommages subis par la carte mère ou des périphériques.

— CPU FSB Clock:

- 66MHz (1/2) ➤75MHz (1/2) ➤83MHz (1/2)
- 84MHz ~ 200MHz

NOTE

1. *Les vitesses de bus supérieures à 66MHz/100MHz sont supportées mais non garanties en raison des caractéristiques du PCI et du Chipset.
2. PCI clock = External clock * fraction. Par exemple, lorsque vous sélectionnez 124MHz (1/3), cela signifie que la fréquence à laquelle travaille le bus PCI est 41.3MHz. Si vous sélectionnez 124MHz(1/4), la fréquence PCI est de 31MHz.

— Multiplier Factor:

Vous pouvez choisir les facteurs multiplicateurs suivants :

- 2.0 ➤ 2.5 ➤ 3.0 ➤ 3.5 ➤ 4.0 ➤ 4.5 ➤ 5.0 ➤ 5.5 ➤ 6.0
 ➤ 6.5 ➤ 7.0 ➤ 7.5 ➤ 8.0

Cependant, les différences existent en raison des différentes marques et des différents types.

NOTE

Selon le type de processeur Intel Celeron® MMX, certains processeurs verrouillent le facteur multiplicateur et rendent inactif ce signal. Dans cette situation, il n'y a pas de moyen pour choisir un facteur multiplicateur supérieur.

— SEL100/66# Signal

Deux options: Default et Low. La valeur par défaut est "Default".

— PCI Clock/CPU FSB Clock

Trois options: 1/2, 1/3 et 1/4. Cet item vous laisse choisir l'horloge du PCI. Il fonctionne en corrélation avec la fréquence externe du CPU (FSB). Par exemple, si vous choisissez un FSB de 100MHz et que sélectionnez sur cet item 1/3, l'horloge du PCI sera de 33.3MHz.

— AGP Clock/CPU FSB Clock

Deux options: 1/1 et 2/3. Cet item vous laisse choisir l'horloge du bus AGP. Il fonctionne en corrélation avec la fréquence externe du CPU. La valeur par défaut est "1/1". Dans ce cas, l'AGP fonctionnera à la même vitesse que la fréquence externe du CPU. Si vous choisissez "2/3", l'horloge de l'AGP sera égale à celle de la fréquence externe du CPU divisée par 3 et fois 2. Généralement, si vous sélectionnez 66MHz, vous devriez choisir "1/1". Si vous utilisez un FSB de 100MHz ou plus, vous devriez choisir "2/3".

— AGP Transfer Mode (Mode de transfert AGP)

Cette fonction autorise l'utilisateur à déterminer le mode de fonctionnement de la carte AGP. Sélectionner "Default" donne des performances optimales. Le pilote vidéo décidera par lui-même du mode de transfert AGP. Si la fréquence externe CPU excède 125MHz, paramétrer l'AGP Transfer Mode sur "Normal" résultera dans un système plus stable.

— CPU Core Voltage

Cet item vous laisse choisir manuellement le voltage de votre CPU. Vous pouvez changer les valeurs dans la liste d'options du "CPU Core Voltage".

!!! Avertissement !!!

Vous devez absolument consulter les documents de votre CPU concernant le voltage de ce dernier avant de modifier quoique ce soit dans cette option. Un voltage incorrect peut dans certaines circonstances endommager votre CPU

— I/O Voltage

Cet item vous laisse choisir le voltage fourni à la DRAM, chipset et AGP. Vous pouvez changer les valeurs dans la liste d'options du "I/O Voltage".

!!! Avertissement !!!

L'utilisation d'un voltage supérieur aux spécifications peut résulter à la diminution de la durée de vie des composants. Nous vous recommandons fortement de laisser cet item par défaut.

— In-Order Queue Depth

Deux options: 1 et 8. Cet item vous laisse choisir la taille du cache buffer utilisé par le CPU pour traiter les données. Si vous n'êtes pas familier avec cette option, nous vous recommandons de laisser cette valeur par défaut (8).

— L2 Cache Latency :

Seize options sont disponibles, Default, et de 1 à 15. Cet item vous permet d'ajuster la vitesse du cache L2 du processeur, plus la valeur entrée est faible, plus rapide fonctionnera la mémoire cache. Vous devez cependant garder à l'esprit que si la vitesse du cache est trop rapide, cette dernière peut générer des erreurs. Si la L2 cache échoue, vous devez réinitialiser le paramétrage. La valeur par défaut est *Default*.

Normalement, nous recommandons de ne pas utiliser l'option "User Define" pour régler la vitesse du microprocesseur et le facteur multiplicateur. Cette option est prévue pour les futurs microprocesseurs dont les caractéristiques sont encore inconnues. Les caractéristiques de tous les microprocesseurs actuels sont incluses dans les paramètres par défaut. Sauf si vous êtes vraiment très familier avec les paramètres des microprocesseurs, il est vraiment très facile de faire des erreurs quand on définit par soi-même l'horloge externe et le coefficient multiplicateur.

Solutions dans les cas de problèmes de démarrage à cause d'un mauvais réglage de l'horloge :

Normalement, si la vitesse du microprocesseur est fautive, vous ne pourrez pas démarrer. Dans ce cas, éteignez l'ordinateur et rallumez-le. Le microprocesseur utilisera automatiquement ses paramètres standards pour démarrer. Vous pourrez alors entrer à nouveau dans le réglage du BIOS pour régler l'horloge du microprocesseur.

Si vous ne pouvez pas entrer dans le Setup du BIOS, vous devez essayer d'allumer le système plusieurs fois (3~4 fois) ou presser la touche ' INSERT ' lors de la mise sous tension et le système utilisera automatiquement ses paramètres standards pour démarrer. Vous pourrez alors entrer à nouveau dans le Setup du BIOS pour régler l'horloge du microprocesseur et d'autres paramètres.

Lorsque vous changez votre microprocesseur:

La carte mère a été conçue de telle manière que vous puissiez allumer l'ordinateur après avoir inséré le nouveau microprocesseur dans son support sans avoir à configurer de cavaliers (jumpers) ou interrupteurs DIP (DIP switches). Cependant, si vous changez votre microprocesseur, vous devez normalement éteindre votre ordinateur, changer le microprocesseur, puis régler les nouveaux paramètres en utilisant le **CPU SOFT MENU™ III**. Si la marque de votre microprocesseur et son type sont identiques, et si le nouveau microprocesseur est plus lent que l'ancien, nous vous offrons deux méthodes pour réussir complètement votre changement de microprocesseur.

Méthode 1: Réglez votre microprocesseur pour la vitesse la plus basse pour sa marque. Eteignez l'ordinateur et changez le microprocesseur. Ensuite rallumez le système et réglez les paramètres du microprocesseur grâce au **CPU SOFT MENU™ III**.

Méthode 2: Comme vous devez ouvrir le boîtier quand vous changez votre microprocesseur, ce serait une bonne idée d'utiliser le cavalier CMOS pour effacer les paramètres de l'ancien microprocesseur et d'entrer ensuite dans le Setup du BIOS pour régler les paramètres du nouveau microprocesseur.

Attention

Après avoir réglé les paramètres et quitté le réglage du BIOS et vérifié que le système pouvait démarrer, ne pressez pas le bouton RESET ou ne coupez pas l'alimentation. Sinon le BIOS ne lira pas correctement les paramètres, et vous devrez saisir à nouveau tous les paramètres dans le **CPU SOFT MENU™ III**

Spread Spectrum Modulated:

La configuration par défaut est Désactivée. Pour le test EMC (Electro-Magnetic Compatibility Test), vous devrez peut être ajuster ces options pour des résultats optimaux, nous vous conseillons de ne pas changer la configuration par défaut, à l'exception de cas particuliers. Certaines valeurs sélectionnées peuvent rendre le système instable dans certaines situations, aussi, veuillez faire bien attention.

3-2 Menu du Standard CMOS Features

Cette partie contient les paramètres de configuration basiques du BIOS. Ces paramètres incluent le paramétrage de l'heure, la date, le type de carte graphique, des lecteurs de disquettes et des disques durs.

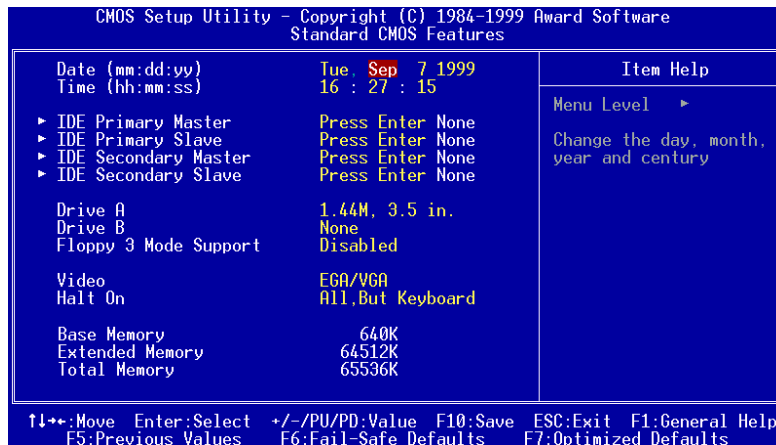

Figure 3-3. Menu du Standard CMOS

Date (mm : dd:yy) :

Vous pouvez configurer ici la date : mois (mm), date (dd) et l'année (yy).

Time (hh : mm:ss) :

Vous pouvez configurer ici l'heure : heure (hh), minute (mm) et seconde (ss).

IDE Primary Master / Slave and IDE Secondary Master / Slave :

Cet item possède un sous-menu pour vous permettre de choisir plus d'options. Vous pouvez vous référer à la figure 3-4 pour voir quelles options sont à votre disposition.

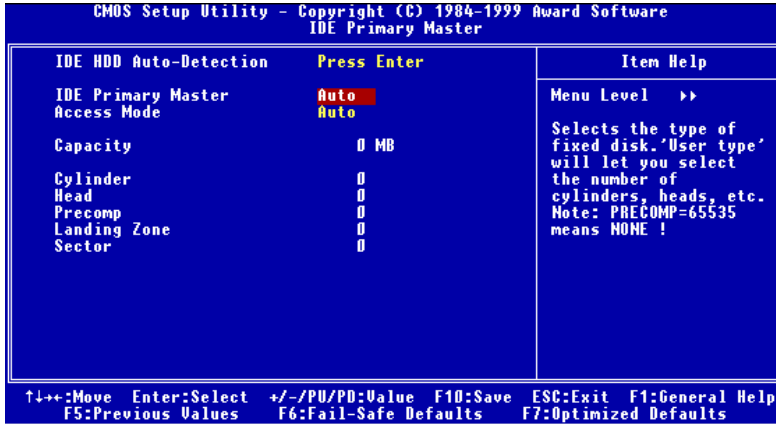

Figure 3-4. Menu IDE Primary Master

IDE HDD Auto-Detection :

Appuyez sur *Enter* pour laisser le BIOS auto-détecter tous les paramètres de votre disque dur (HDD). Si l'opération s'est correctement déroulée, les valeurs correctes seront affichées dans les champs en bleu du menu.

Note

- ❶ Un nouveau disque dur IDE doit être formaté, dans le cas contraire, il ne pourra être lu/écrit. Les étapes basiques d'utilisation d'un nouveau disque dur sont dans un premier temps d'effectuer un **HDD low-level format**, ensuite exécuter un FDISK, et à la fin le FORMATER. La quasi-totalité des disques durs actuels sont déjà formatés bas niveau (Low-Level format) et vous pouvez donc ignorer cette étape. N'oubliez pas, le disque dur primaire doit avoir sa partition ACTIVEE à travers la procédure FDISK.
- ❷ Si vous utilisez un ancien disque dur déjà formaté, l'auto-détection ne pourra peut-être pas détecter ses paramètres. Vous devrez alors peut-être effectuer un Low-Level format ou rentrer ses paramètres manuellement.

IDE Primary Master :

Trois configurations sont possibles : *Auto*, *Manual* et *None*. Si vous choisissez *Auto*, le BIOS se chargera de détecter automatiquement votre disque dur. Si vous voulez rentrer manuellement les paramètres, soyez sûr de comprendre la signification des valeurs, et

référez-vous au manuel d'utilisation de votre disque dur pour les paramètres corrects.

Access Mode :

Du fait que les anciens systèmes d'exploitation était incapable de gérer des disques durs d'une capacité supérieure à 528MB, tous disques durs d'une capacité supérieure étaient inutilisables. AWARD BIOS trouva une solution à ce problème: Vous pouvez, selon votre OS, choisir 4 modes d'opération : NORMAL → LBA → LARGE → Auto.

L'option d'auto-détection des disques durs dans le sous-menu déterminera automatiquement les paramètres de vos disques durs ainsi que les modes supportées.

► **Auto:**

Laissez votre BIOS détecter et décider du mode d'accès à vos disques durs.

► **Normal mode :**

Le Normal Mode supporte des disques durs de 528MB et moins. Ce mode utilise la véritable géométrie du disque (Cylindres, Têtes et Secteurs) pour accéder aux données.

► **LBA (Logical Block Addressing) mode :**

Le premier mode LBA peut supporter des disques durs d'une capacité allant jusqu'à 8.4GB. Il utilise une méthode différente du mode Normal pour calculer l'emplacement des données à accéder sur le disque dur. Il translate les Cylindres (CYLS), les Têtes et les Secteurs en une adresse logique ou est localisée une donnée. De ce fait, les Cylindres, Têtes et Secteurs affichés dans le menu ne reflètent pas la véritable géométrie du disque, mais ils sont plutôt des valeurs de référence utilisées pour calculer les positions. Actuellement, tous les disques durs de grande capacité supportent ce mode, c'est pour cela que nous vous conseillons d'utiliser ce mode. De même, les BIOS actuels supportent les fonctions étendues INT 13h, permettant ainsi au mode LBA de supportant des disques durs d'une capacité de 8.4GB ou supérieure.

► **Large Mode :**

Si le nombre de Cylindres de votre disque dur excède 1024 CYLS et que le DOS ne peut pas le supporter ou que le système d'exploitation ne gère pas le mode LBA, nous vous conseillons de choisir ce mode.

Capacity:

Cet item affiche la capacité de votre disque dur. Notez que la capacité donnée est souvent légèrement supérieure à cette obtenue après avoir formaté le disque dur.

Note

Tous les items ci-dessous sont disponibles quand vous avez positionné *Primary IDE Master* sur *Manual*.

Cylinder:

Quand les disques sont placés l'un sur l'autre sur un même axe, le cercle vertical constitué de toutes les pistes localisées sur une position particulière est appelé **Cylindre**. Vous pouvez spécifier le nombre de cylindres pour votre disque dur. Le nombre minimum que vous pouvez entrer est 0, le maximum est 65536.

Head:

C'est la petite bobine électromagnétique et pôle métallique utilisée pour générer et relire les traces magnétiques sur le disque (appelé aussi "read/write head", tête de lecture/écriture). Vous pouvez configurer le nombre de têtes de lecture. Le minimum est 0 et le maximum est 255.

Precomp:

Le chiffre minimum dans ce champs est 0 et le maximum est 65536.

Avertissement

Entrer une valeur de 65536 signifie qu'il n'y a pas de disque dur.

Landing Zone :

C'est une zone non utilisée du disque dur (dans les cylindres les plus proches de l'axe de rotation) où les têtes de lecture/écriture vont se placer quand le courant est coupé. Le minimum est 0 et le maximum est 65536.

Sector:

Le segment minimum de la longueur d'une piste assignable pour le stockage d'une donnée. Les secteurs sont souvent groupés en blocs ou blocs logiques qui fonctionnent comme la plus petite unité de donnée permise. Vous pouvez configurer cet item en Secteur par piste (Sectors per Tracks). Le minimum est 0 et le maximum est 255.

Driver A & Driver B :

Si vous avez installé un lecteur de disquettes, vous pouvez définir ici le type de format supporté. Six options sont disponibles : None → 360K, 5.25 in. → 1.2M, 5.25in. → 720K, 3.5 in. → 1.44M, 3.5 in. → 2.88M, 3.5 in. → Retour à None.

Floppy 3 Mode Support:

Les lecteurs de disquettes Mode 3 sont ceux utilisés dans les systèmes japonais. Si vous avez besoin d'accéder des données stockées dans ce type de disquettes, vous devez sélectionner ce mode et vous devez bien sûr avoir un lecteur de disquette supportant ce mode.

Video:

Vous pouvez sélectionner ici le mode VGA pour votre carte graphique : MONO → EGA/VGA → CGA 40 → CGA 80 → Retour à MONO. La valeur par défaut est EGA/VGA.

Halt On :

Vous pouvez choisir ici sur quel type d'erreur le système doit s'arrêter. Cinq options sont disponibles : All Errors → No Errors → All, But Keyboard → All, But Diskette → All, But Disk/Key → retour à All Errors.

Vous pouvez voir la mémoire système listée dans la boîte en bas à droite, y figurent la *Base Memory*, *Extended Memory* et *total Memory size*. Tout cela est détecté par le système durant la procédure de Boot.

3-3 Menu Advanced BIOS Features

Sur chaque item, vous pouvez presser à tous moments <F1> pour afficher toutes les options disponibles pour cet item.

Attention

L'Advanced BIOS Features Setup a déjà été configuré pour un maximum d'efficacité. Si vous ne comprenez pas vraiment chacune des options de ce menu, nous vous recommandons d'utiliser les valeurs par défaut.

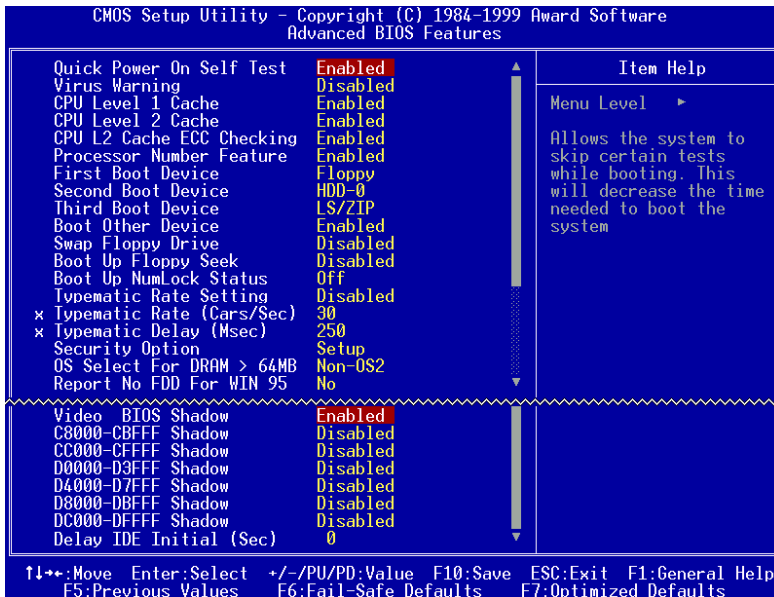

Fig 3-5 BIOS Features Setup

Quick Power On Self Test :

Après que le système a été mis sous tension, le BIOS procède à une série de tests dans le but de tester l'intégrité du système et des périphériques. Si la fonction Quick Power on Self-Test est activée, Le BIOS simplifiera la procédure de tests pour accélérer le Boot du système. La valeur par défaut est *Enabled*.

Virus Warning:

Cet item peut mis sur Enabled (Activé) ou Disabled (Désactivé), la valeur par défaut étant *Disabled*. Quand cette fonction est activée, la moindre tentative d'accéder au secteur de Boot de votre partition par un logiciel ou une application (ce que font les virus de Boot) vous est signalée par le BIOS.

CPU Level 1 Cache :

Cette option permet de désactiver le cache de niveau 1 du CPU (appelé aussi L1 cache pour Level 1 Cache). Quand cette option est sur *Disabled*, le système sera très ralenti. La valeur par défaut est donc *Enabled* pour accélérer l'accès mémoire. Malheureusement, certains anciens programmes mal écrits peuvent ne pas fonctionner ou même "crasher" votre système si la vitesse est trop élevée. Dans ce cas, vous aurez peut-être à désactiver cette option.

CPU Level 2 Cache :

Cette option sert à désactiver ou à activer la mémoire cache de niveau 2 (appelé aussi L2 cache pour Level 2 Cache). Quand cette mémoire est activée, les accès mémoire sont beaucoup plus rapides et le système plus performant. La valeur par défaut est *Enabled*.

CPU L2 Cache ECC Checking :

Cet item vous permet d'activer ou de désactiver la fonction ECC de la mémoire cache de niveau 2 du CPU. La valeur par défaut est *Enabled*.

Processor Number Feature

Cette caractéristique permis le programme a lire les données dans voter processeur. Elle marche seulement avec les processeur Pentium® III de Intel®. Quant vous installer votre processeur Pentium® III dans votre carte mère, et allumez voter ordinateur, vous verrez le *Processor Number Feature* dans le BIOS.

Vous auriez deux chois : Enabled et Disabled. Si vous choisirez Enabled, le programme sera capable de lire le numéraux d'identification de votre Processor. Si vous chaussez Disabled, le programme ne sera pas capable de lire le numéraux d'identification de votre processeur. Si vous choisissez ni un ni l'autre, le BIOS va automatiquement choisir Disabled comme défaut.

First Boot Device :

Quand le système démarre, le BIOS va essayer de charger le système d'exploitation à partir des périphériques sélectionnés dans cet item : floppy disk drive A, LS/ZIP devices, hard drive C, SCSI hard disk drive ou CD-ROM. Dix options sont disponibles (La valeur par défaut est *Floppy*):

Floppy → LS/ZIP → HDD-0 → SCSI → CDROM → HDD-1 → HDD-2 → HDD-3 → LAN → UDMA66 → Retour à Floppy.

| |
|-------------|
| NOTE |
|-------------|

| |
|--|
| L'option UDMA66 est disponible seulement sur les cartes mères possédant un contrôleur intégré HPT366 IDE. Le contrôleur HPT366 IDE supporte le protocole Ultra DMA/66. |
|--|

Second Boot Device :

La description de cet item est la même que pour *First Boot Device*, la valeur par défaut étant *HDD-0*.

Third Boot Device :

La description de cet item est la même que pour *First Boot Device*, la valeur par défaut étant *LS/ZIP*

Boot Other Device :

Deux choix possibles : Enabled ou Disabled. La valeur par défaut est *Enabled*. Ce paramètre autorise le BIOS d'essayer de booter à partir des trois périphériques choisis plus haut.

Swap Floppy Drive :

Cet item peut être mis sur Enabled ou Disabled. La valeur par défaut est *Disabled*. Quand cette option est activée, vous n'avez plus besoin d'ouvrir votre boîtier pour intervertir les connecteurs de votre lecteur de disquettes. Le lecteur A devient le lecteur B et vice-versa.

Boot Up Floppy Seek :

Quand votre ordinateur démarre, le BIOS détecte si votre système possède un lecteur de

disquettes ou non. Quand cette option est activée, le BIOS détecte votre floppy et affiche un message d'erreur s'il n'en trouve pas. Si cet item est désactivé, le BIOS ignorera ce test. La valeur par défaut est *Disabled*.

Boot Up NumLock Status :

- On: Au démarrage, le pavé numérique est en mode numérique. (valeur par défaut)
 - Off: Au démarrage, le pavé numérique est en mode curseur fléché.
-

Typematic Rate Setting :

Cet item vous permet d'ajuster le taux de répétition de la frappe clavier. Positionné sur *Enabled*, vous pouvez paramétrer les deux contrôles clavier qui suivent (*Typematic Rate* et *Typematic Rate Delay*). Si cet item est sur *Disabled*, le BIOS utilisera les valeurs par défaut. La valeur par défaut est *Disabled*.

Typematic Rate (Chars/Sec) :

Si vous restez appuyé continuellement sur une touche du clavier, ce dernier répétera la frappe selon le taux que vous aurez choisi (Unité : caractères/seconde) . Huits options sont disponibles : 6 ➔ 8 ➔ 10 ➔ 12 ➔ 15 ➔ 20 ➔ 24 ➔ 30 ➔ Retour à 6. La valeur par défaut est 6.

Typematic Rate Delay (Msec) :

Si vous restez appuyé continuellement sur une touche du clavier, si le temps de délai que vous avez choisi ici est dépassé, le clavier répétera automatiquement le frappe à un certain taux (Unité : milli-secondes). Quatre options sont disponibles : 250 ➔ 500 ➔ 750 ➔ 1000 ➔ Retour à 250. La valeur par défaut est 250.

Security Option :

Cette option peut être paramétrée sur System ou Setup. La valeur par défaut est *Setup*.

Après avoir créé un mot de passe dans PASSWORD SETTING, Cette option interdira l'accès à votre système (System) ou toute modification du Setup (BIOS Setup) par des utilisateurs non autorisés.

- **SYSTEM:** Si vous optez pour System, un mot de passe est requis à chaque démarrage de l'ordinateur. Si le mot de passe correct n'est pas donné, le système ne démarrera pas.
-

► **SETUP:** Si vous optez pour Setup, un mot de passe est seulement requis pour accéder au Setup du BIOS. Si vous n'avez pas rentré de mot de passe dans PASSWORD SETTING, cette option n'est pas disponible.

Pour désactiver la sécurité, sélectionnez *Set Supervisor Password* dans le menu principal et il vous sera demandé d'entrer un mot de passe. Ne rentrez rien, tapez juste *Enter* et cela aura pour effet de désactiver la sécurité. Une fois la sécurité inactive, le système démarrera et vous pourrez accéder librement au *BIOS setup menu*.

Notice

N'oubliez pas votre mot de passe. Si cela vous arrive, vous êtes dans l'obligation d'effectuer un Clear CMOS avant de pouvoir démarrer votre système. En faisant cela, vous perdriez toutes les informations du BIOS Setup que vous aviez au préalable configurées.

OS Select For DRAM > 64MB :

Quand la mémoire système est supérieure à 64MB, la façon de communiquer entre la mémoire et le BIOS diffère d'un type de système d'exploitation à un autre. Si vous utilisez OS/2, sélectionnez *OS2* ; si vous utilisez un autre système d'exploitation, choisissez *Non-OS2*. La valeur par défaut est *Non-OS2*.

Report No FDD For WIN 95 :

Si vous utilisez Windows® 95 sans un lecteur de disquette, veuillez choisir *Yes*. Dans le cas contraire, laissez le sur *No*. La valeur par défaut est *No*.

Video BIOS Shadow :

Ce paramètre est utilisé pour définir si le BIOS de la carte vidéo supporte le Shadow ou pas. Vous devez positionner cette option à *ENABLE*, sinon les performances d'affichage du système baisseront notablement.

Shadowing address ranges (plages d'adresses pour le Shadowing):

Cette option vous permet de décider si l'aire ROM BIOS d'une carte d'interface à une adresse spécifique utilisera cette fonction ou pas. Si vous ne possédez aucune carte d'interface utilisant les plages d'adresses mémoire suivantes, veuillez ne pas activer cette fonction.

Vous pouvez choisir parmi les six plages d'adresses suivantes:

C8000-CBFFF Shadow, CC000-CFFFF Shadow, D0000-D3FFF Shadow, D4000-D7FFF Shadow, D8000-DBFFF Shadow, DC000-DFFFF Shadow.

| |
|---|
| Connaissance de l'ordinateur: SHADOW |
|---|

| |
|---|
| Qu'est ce que la caractéristique SHADOW? Le BIOS de la vidéo standard ou des cartes d'interfaces est stocké dans la ROM, qui est souvent très lente. Avec la caractéristique SHADOW, le microprocesseur lit le BIOS sur la carte VGA et le copie dans la RAM. Quand le microprocesseur exécute ce BIOS, l'opération est donc accélérée. |
|---|

Delay IDE Initial (Sec) :

Ce paramètre est utilisé pour supporter certains anciens modèles ou certains modèles spéciaux de disques durs et CD-ROMS, puisque le BIOS peut éventuellement ne pas détecter ces périphériques durant le démarrage du système.

3-4 Menu Advanced Chipset Features

Le menu Advanced Chipset Features est utilisé pour modifier le contenu des buffers à l'intérieur même du chipset de votre carte-mère. Du fait que le paramétrage des buffers est très intimement lié au Hardware, si le Setup est faux ou erroné, la carte-mère peut devenir instable, voire même se trouver dans l'incapacité de démarrer. Si vous n'êtes pas familier avec le Hardware, préférez plutôt l'utilisation des valeurs par défaut (utilisez l'option *Load Optimized Defaults*). Le seul moment où vous devez considérer d'altérer les paramètres dans cette section est la découverte de pertes de données pendant l'utilisation de votre système.

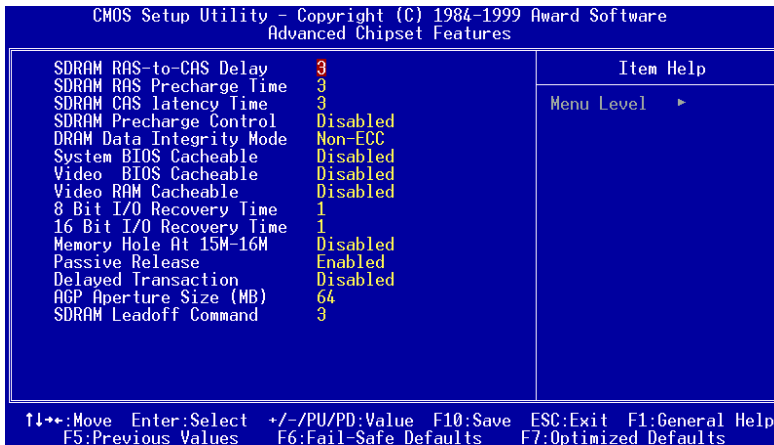

Figure 3-6. Menu de l'Advanced Chipset Features

Vous pouvez utiliser les touches fléchées pour naviguer entre les items. Utilisez **↑**, **↓** ou **Enter** pour modifier les valeurs. Une fois que vous avez finie de paramétrer le chipset, pressez **Esc** pour retourner au menu principal.

Les premiers paramètres du chipset concernent l'accès à la mémoire par le CPU. Le timing par défaut a été soigneusement choisi et ne devrait être modifié qu'en cas de perte de données. De tels scénarios peuvent arriver dans le cas où votre système contiendrait des mémoires de vitesses différentes, nécessitant ainsi un plus grand temps de délai pour préserver l'intégrité de données contenues dans les puces les plus lentes.

SDRAM RAS-to-CAS Delay

Deux options : 2 ou 3. La valeur par défaut est 3. Cet item vous permet d'insérer un temps de délai entre les signaux d'adressage mémoire CAS et RAS, utilisés quand la DRAM est écrite, lue ou rafraîchi. *Fast* procure de meilleures performances tandis que *Slow* augmente la stabilité. Cet item ne s'applique que si vous utilisez de la mémoire synchrone (SDRAM).

SDRAM RAS Precharge Time:

Deux options: 2 et 3. Le temps de precharge est le nombre de cycles nécessaires au RAS pour accumuler sa charge avant le rafraîchissement de la mémoire. Si un temps insuffisant est alloué, le rafraîchissement peut être incomplet et la mémoire peut alors échouer à retenir les données. Ce champs ne s'applique que si de la SDRAM est installée.

SDRAM CAS Latency Time :

Deux options : 2 ou 3. Le paramètre par défaut est 3. Sélectionnez ici le temps de latence SDRAM CAS (Column Address Strobe) selon les spécifications de vos modules SDRAM.

SDRAM Precharge Control:

Cette option détermine l'action à entreprendre quand survient un Page Missing (SDRAM seulement). Choisissez Disabled pour que la SDRAM génère un précharge sur toutes le commandes, assurant ainsi des performances plus stables.

DRAM Data Integrity Mode :

Deux options sont disponibles : Non-ECC ou ECC. Cette option est utilisée pour configurer le type de mémoire DRAM de votre système. ECC est **E**rror **C**hecking and **C**orrection (vérification et correction d'erreurs), quand votre mémoire est de type ECC, sélectionnez l'option ECC.

System BIOS Cacheable :

Vous pouvez sélectionner Enabled ou Disabled. La valeur par défaut est *Enabled*. Le choix *Enabled* autorise la mise en cache de la ROM du BIOS aux adresses F0000h-FFFFFh, procurant ainsi de meilleures performances. Cependant, si un programme écrit dans cette aire de mémoire, il en résultera une erreur système.

Video BIOS Cacheable :

Vous pouvez sélectionner Enabled ou Disabled. La valeur par défaut est *Enabled*. Le choix *Enabled* autorise la mise en cache du BIOS de votre carte graphique, procurant ainsi de meilleures performances. Cependant, si un programme écrit dans cette aire de mémoire, il en résultera une erreur système.

Video RAM Cacheable :

Vous pouvez choisir ENABLE or DISABLE. Lorsque vous choisissez ENABLE, vous accélérerez l'exécution de la RAM Vidéo grâce au cache de niveau 2. Vous devez vérifier dans la documentation de votre adaptateur VGA si des problèmes de compatibilité peuvent apparaître.

8 Bit I/O Recovery Time :

Neuf options sont disponibles : NA → 8 → 1 → 2 → 3 → 4 → 5 → 6 → 7 → **Back to NA**. Cette option précise la durée du délai inséré entre deux opérations 8 Bit I/O consécutives. Pour une ancienne carte périphérique 8 bit, vous devrez parfois ajuster son temps de récupération pour qu'elle fonctionne correctement.

16 Bit I/O Recovery Time :

Cinq options sont disponibles : NA → 4 → 1 → 2 → 3 → **Back to NA**. Cette option précise la durée du délai inséré entre deux opérations 16 Bit I/O consécutives. Pour une ancienne carte 16 bit, vous devrez parfois ajuster son temps de récupération pour qu'elle fonctionne correctement.

Memory Hole At 15M-16M :

Deux options : Enabled ou Disabled. La valeur par défaut est *Disabled*. Cette option est utilisée pour réserver le bloc mémoire 15M-16M pour la ROM des cartes ISA. Certains périphériques particuliers nécessitent un bloc mémoire spécial localisé entre 15M & 16M, et ce bloc a une taille de 1M. Nous vous recommandons de désactiver cette option.

Passive Release :

Deux options sont disponibles : ENABLED et DISABLED. Utilisez cette option pour rendre active (ENABLED) ou inactive (DISABLE) la passive release pour les puces de type

Intel PIIX4 (passage de Intel PCI vers ISA). Cette fonction est utilisée pour gérer la latence du ISA BUS Master. Si vous avez un problème de compatibilité avec une carte ISA, vous pouvez essayer d'activer ou de désactiver cette option pour un résultat optimum.

Delayed Transaction :

Deux options sont disponibles : ENABLED et DISABLED. Régler cette option pour activer ou désactiver les transactions retardées pour les puces de type Intel PIIX4. Cette fonction est utilisée pour gérer la latence des cycles PCI vers ou depuis un bus ISA. Cette option doit être ENABLE (activée) pour avoir la compatibilité PCI2.1. Si vous avez un problème de compatibilité avec une carte ISA, vous pouvez essayer d'activer ou de désactiver cette option pour un résultat optimum.

AGP Aperture Size (MB) :

Sept options sont disponibles : 4 → 8 → 16 → 32 → 64 → 128 → 256 → **Back to 4**. Cette option précise la quantité de mémoire système qui peut être utilisée par les périphériques AGP. L'aperture est une partie de la mémoire PCI dédiée au graphisme.

SDRAM Leadoff Command

Deux options: 3 et 4. Cet item vous laisse choisir la vitesse d'accès à la SDRAM. Vous pouvez le laisser sur la valeur par défaut (3). Si vous désirez changer cette valeur, vous devez d'abord consulter les données du SPD de votre module mémoire.

3-5 Menu Integrated Peripherals

Dans ce menu, vous pouvez changer les paramètres des périphériques et I/O intégrés.

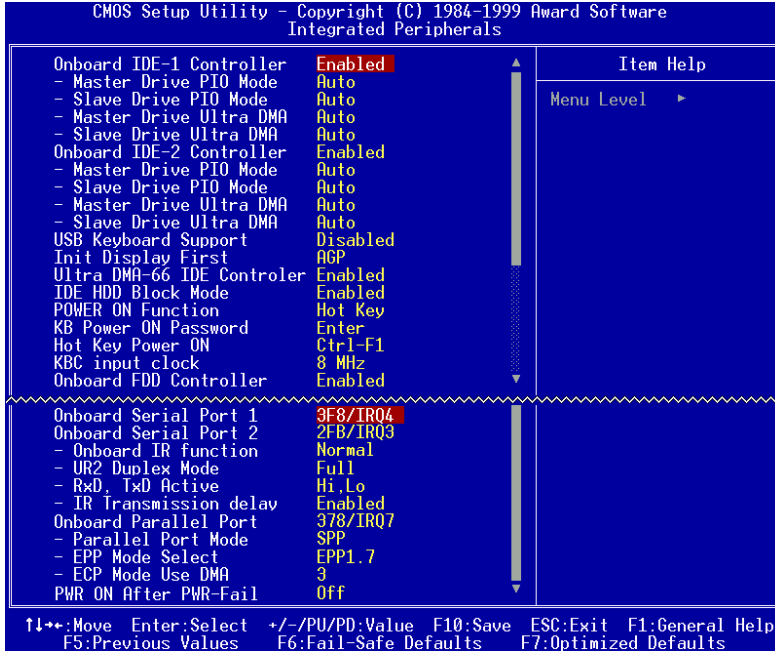

Figure 3-7. Menu Integrated Peripherals

Onboard IDE-1 Controller:

Les contrôleurs IDE intégrés IDE-1 peuvent être activés ou désactivés. La valeur par défaut est *Enabled*. Le contrôleur de périphériques intégré possède une interface IDE qui supporte deux canaux IDE. Si vous choisissez *Disabled*, quatre items liés à l'IDE ne seront plus disponibles. Par exemple, si vous désactivez le *Onboard IDE-1 Controller*, vous désactiverez aussi les options *Master/Slave Drive PIO Mode* et *Master/Slave Drive Ultra DMA*.

Master/Slave Drive PIO Mode:

Six options : Auto → Mode 0 → Mode 1 → Mode 2 → Mode 3 → Mode 4 → Retour sur Auto. Les quatre items IDE PIO (Programmed Input/Output) vous laissent paramétrer le

mode PIO (0-4) pour chacun des 4 périphériques IDE que l'interface peut supporter. Du mode 0 au mode 4, les performances augmentent. En mode AUTO (valeur par défaut), le système détermine automatiquement le meilleur mode pour chaque périphérique.

Master/Slave Drive Ultra DMA :

Deux options : Auto et Disabled. La valeur par défaut est *Auto*. L'Ultra DMA est un protocole de transfert de données en mode DMA qui utilise les commandes ATA et le bus ATA pour autoriser des commandes DMA à effectuer un transfert de données à un taux maximum en mode BURST de 33 MB/sec.

Les implémentations Ultra DMA/33 ou Ultra DMA/66 ne sont possibles que si votre disque dur le supporte et votre système d'exploitation inclut un pilote DMA (Windows® 95 OSR2 ou un pilote IDE Bus Master fourni par le constructeur).

- ▶ Auto: Si votre disque dur et votre OS supportent l'Ultra DMA/33, sélectionnez *Auto* pour activer le support BIOS. Pour les périphériques Ultra DMA/66, veuillez vous référer aux conditions mentionnées à la section 2-4. (valeur par défaut)
 - ▶ Disabled: Si vous rencontrez des problèmes pour utiliser des périphériques Ultra DMA, vous pouvez essayer de désactiver cet item.
-

Onboard IDE-2 Controller:

La description de cet item est la même que pour *Onboard IDE-1 Controller*.

USB Keyboard Support:

Deux options : Enabled et Disabled. La valeur par défaut est *Disabled*. Si votre système comporte un clavier USB, paramétrez cet item sur *Enabled*.

Init Display First :

Deux options : PCI Slot et Onboard. La valeur par défaut est *PCI Slot*. Si vous installez une carte graphique PCI additionnelle, vous pouvez sélectionner ici de démarrez le système sur la carte VGA PCI (PCI Slot) ou celle intégrée (Onboard).

Ultra DMA-66 IDE Controller

Ce réglage existe seulement pour l'exploitation des cartes mères possédant un contrôleur intégré HPT366 IDE. Le contrôleur HPT366 IDE supporte le protocole Ultra DMA/66. Il est donc préférable de laisser l'option par défaut.

IDE HDD Block Mode :

Le Block mode est aussi appelé block transfer, multiple commands, ou multiple sector read/write. Si votre disque dur supporte le Block mode (tous les disques durs actuels le supportent), sélectionnez *Enabled* pour une détection automatique du nombre optimum de blocs lecture/écriture par secteur supporté par votre disque.

Power On Function :

Cet item vous permet de choisir de quelles façons vous désirez allumer votre système. Cinq options : *Button Only* → *Keyboard 98* → *Password* → *Hot Key* → *Mouse Left* → *Mouse Right*. La valeur par défaut est *Button Only*.

Note

- La fonction Power On doit coopérer avec le paramétrage du JP1 (Voir section 2-4).
- La fonction de mise sous tension par la souris (Clic droit ou gauche) ne peut être utilisée qu'avec une souris PS/2 et non pas avec une souris qui utilise les ports série (COM1 & 2) ou la connexion USB. *Clic Gauche de la Souris (ou droit)* signifie que vous devez cliquer deux fois avec le bouton *gauche (droit)* de la souris pour allumer l'ordinateur. Vous devez aussi bien prendre note que certaines souris PS/2 peuvent ne pas réveiller votre système en raison de problèmes de compatibilité. De même, si les spécifications de votre clavier sont trop anciennes, vous risquez de ne pas pouvoir réveiller votre ordinateur.

— Keyboard 98 (Clavier 98):

Si vous utilisez Windows® 98 et que vous possédez un clavier conçu pour le système d'opération Windows® 98, vous pouvez activer cet élément pour réveiller votre ordinateur à travers la touche dédiée à cet effet de votre clavier.

— KB Power ON Password:

Si la fonction *Power On Function* est sur *Password*, vous devez alors entrer un mot de passé pour le réveil par clavier. Quand l'ordinateur est éteint et que vous désirez l'allumer, vous devez taper le mot de passe correct pour le mettre sous tension.

— Hot Key Power On:

Douze options sont ici disponibles, de Ctrl-F1 à Ctrl-F12. Vous pouvez sélectionner cette option et utiliser les touches *Ctrl* plus la touches de fonction (F1 à F12) pour allumer votre ordinateur. La valeur par défaut est *Ctrl-F1*.

KBC Input Clock:

Cet élément vous permet de changer la fréquence du clavier, si vous rencontrez des problèmes, comme un mauvais fonctionnement du clavier, un temps de réponse du clavier lent, etc... Vous pouvez donc essayer de changer la valeur par défaut (8Mhz) de cet élément pour un résultat optimal.

Onboard FDD Controller :

Deux options : Enabled et Disabled. La valeur par défaut est *Enabled*. Vous pouvez activer ou désactiver le contrôleur FDD intégré.

Onboard Serial Port 1 :

Cet item est utilisé pour spécifier l'adresse d'entrée/sortie et l'interruption IRQ utilisées par le port série 1. Six options sont possibles : Disabled → 3F8/IRQ4 → 2F8/IRQ3 → 3E8/IRQ4 → 2E8/IRQ3 → AUTO. La valeur par défaut est 3F8/IRQ4.

Onboard Serial Port 2 :

Cet item est utilisé pour spécifier l'adresse d'entrée/sortie et l'interruption IRQ utilisées par le port série 2. Six options sont possibles : Disabled → 3F8/IRQ4 → 2F8/IRQ3 → 3E8/IRQ4 → 2E8/IRQ3 → AUTO. La valeur par défaut est 2F8/IRQ3.

— Onboard IR Function :

Trois options sont disponibles :

- Le mode IrDA (HPSIR).
- Le mode ASK IR (Amplitude Shift Keyed IR).
- Disabled

— UR2 Duplex Mode:

Deux options sont disponibles: Complète "Full" et Demi "Half". L'option par défaut est *Full*. Cette composante vous laisse le choix pour le mode opératoire de votre KIT Infra-Rouge. Certain périphérique Infra-Rouge ne peut fonctionner qu'en mode *Half duplex*. Veuillez vous référer à votre guide d'utilisateur du KIT Infra-Rouge pour déterminer le mode qui convient.

— RxD, TxD Active :

Positionne la polarité de l'émission/réception pour l'IR à High(haut) ou Low(bas).

— IR Transmission Delay:

Fixe le délai avant émission de l'IR à 4 caractères-time(40 bit-time) lorsque SIR passe du mode RX au mode TX.

Onboard Parallel Port:

Configure l'adresse d'entrée/sortie et l'interruption IRQ utilisées par le port parallèle intégré. Quatre options disponibles : Disable → 3BC/IRQ7 → 378/IRQ7 → 278/IRQ5. La valeur par défaut est 378/IRQ7.

— Parallel Port Mode:

Quatre options : SPP → EPP → ECP → ECP+EPP. Le mode par défaut est *SPP*.

— EPP Mode Select:

Deux options : EPP1.7 → EPP1.9. Le mode par défaut est *EPP 1.7*. Cet item n'est accessible que si le port parallèle est configuré en mode EPP.

— ECP Mode Use DMA:

Deux options : 1 → 3. La valeur par défaut est 3. Quand le mode du port parallèle est en ECP, le canal DMA utilisé peut être Channel 1 ou Channel 3.

PWRON After PWR-Fail :

Ce paramètre autorise votre système à redémarrer automatiquement après une coupure de courant. Trois options : On → Former-Sts → Off. La valeur par défaut est *Off*.

3-6 Menu Power Management Setup

La différence entre les Green PCs et les PCs traditionnels est que les Green PCs ont des fonctions de gestion et d'économie d'énergie. Grâce à cette fonctionnalité, un ordinateur Green PCs sous tension mais inactif peut réduire sa consommation d'électricité. Quand le système opère normalement, on dit qu'il est en mode Normal. Dans ce mode, le programme de Power Management contrôle l'accès à la vidéo, port parallèle, ports série, lecteurs et disques, le statut opérationnel du clavier, de la souris et autres périphériques. Ils sont référés comme Power Management Events (événements Power Management). Si aucun de ces événements ne se produit, le système entre alors en mode d'économie d'énergie. Si un de ces événements se produit, le système retourne immédiatement à un mode Normal, pleinement opérationnel. Les modes d'économie d'énergie peuvent être divisés en trois modes, selon la consommation d'énergie : Doze Mode, Standby Mode, et Suspend Mode. Les quatre modes se succèdent dans la séquence ci-dessous :

Normal Mode ==> Doze Mode ==> Standby Mode ==> Suspend Mode



La consommation diminue également dans la séquence suivante :

Normal > Doze > Standby > Suspend

1. Dans le menu principal, sélectionnez "Power Management Setup" et appuyez "Enter".

L'écran suivant apparaît alors:

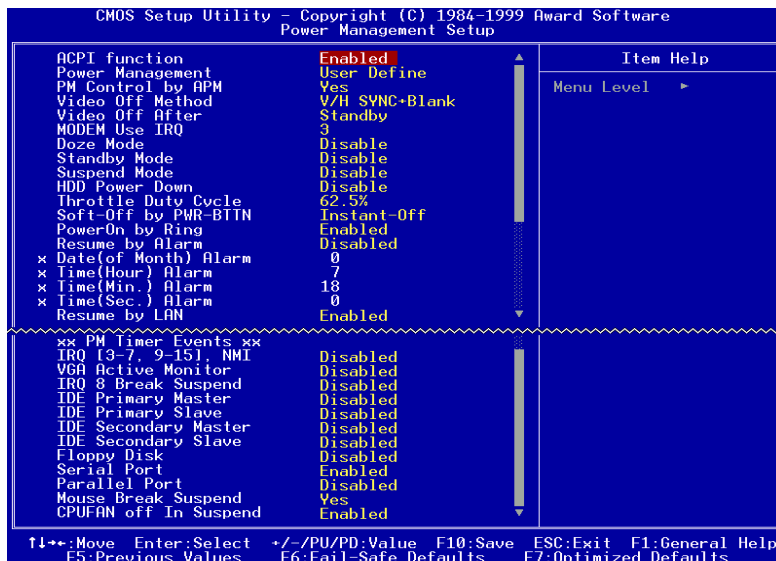

Figure 3-8. Menu Power Management Setup

2. Utilisez les touches fléchées pour naviguer d'item en item. Pour changer la configuration, utilisez les touches **↑**, **↓** ou **Enter** key.
3. Une fois avoir configuré le Power Management Setup, appuyez sur **Esc** pour retourner au menu principal.

Nous allons maintenant brièvement expliquer les options dans ce menu :

ACPI Function (Advanced Configuration and Power Interface) :

L'ACPI donne au système d'exploitation un contrôle direct sur les fonctions d'économie d'énergie et Plug and Play d'un ordinateur.

Deux options peuvent être sélectionnées, "Enabled" et "Disabled". Vous pouvez choisir "Enabled" pour activer les fonctions ACPI. Si vous désirez que les fonctions ACPI fonctionnent correctement, vous devez tenir compte de deux points importants. Un, votre système d'exploitation doit supporter les fonctions ACPI, à ce jour, seul Microsoft® Windows® 98 les supportent. Deux, tous vos périphériques et cartes additionnelles doivent également supporter ces fonctions, que ce soit en Hardware ou en Software (pilotes). Pour vous en assurer, veuillez contacter le constructeur de vos cartes pour plus d'informations. Si vous désirez en savoir plus sur les spécifications ACPI, vous pouvez aller à l'URL suivante : <http://www.teleport.com/~acpi/acpihtml/home.htm>

Note: Si vous activez l'ACPI dans le BIOS, les fonctions SMI seront inactives.

L'ACPI requiert un OS compatible ACPI. Les fonctionnalités ACPI incluent :

- Plug and Play (incluant l'énumération des bus et des périphériques) et l'APM normalement contenu dans le BIOS.
- Contrôle de la gestion d'énergie pour chaque périphériques individuels, cartes additionnelles (certaines d'entre elles requièrent un pilote ACPI), cartes graphiques, et disques durs.
- Une fonction Soft-off qui permet à l'OS d'éteindre le système.
- Support de plusieurs événements de réveil (voir Table 3-6-1).
- Support d'un switch Power et Sleep. La Table 3-6-2 décrit les états systèmes obtenus selon la durée de pression de ce switch et comment l'ACPI est configuré avec un système d'exploitation compatible ACPI.

System States (Etats système) et Power States (Etats de consommation)

Sous l'ACPI, le système d'exploitation dirige toutes les étapes de transitions des états de consommation du système et des périphériques. Le système d'exploitation met et retire les périphériques en états de faible consommation selon les préférences de l'utilisateur et la connaissance que l'OS a de l'utilisation des périphériques par les applications. Les

périphériques non utilisés sont “éteints”. Le système d’exploitation doit utiliser les informations des applications et de l’utilisateur pour mettre le système dans son ensemble dans un état de faible consommation.

Table 3-6-1 : Périphériques capables de réveiller le système et événements

Le tableau décrit quels périphériques ou événements spécifiques peuvent réveiller le système d’états spécifiques.

| Ces périphériques/événements peuvent réveiller le système..... |de ces états |
|--|---------------------------------|
| Power switch | Sleeping mode ou power off mode |
| RTC alarm | Sleeping mode ou power off mode |
| LAN | Sleeping mode ou power off mode |
| Modem | Sleeping mode ou power off mode |
| IR command | Sleeping mode |
| USB | Sleeping mode |
| PS/2 keyboard | Sleeping mode |
| PS/2 mouse | Sleeping mode |

Table 3-6-2 : Effets obtenus en pressant le Power Switch

| Si le système est dans cet état..... |et le Power switch est pressé pour |le système entre dans cet état |
|--------------------------------------|---|-------------------------------------|
| Off | Moins de quatre secondes | Power on |
| On | Plus de quatre secondes | Soft off/Suspend |
| On | Moins de quatre secondes | Fail safe power off |
| Sleep | Moins de quatre secondes | Wake up |

Power Management:

Cet item vous laisse choisir le type (ou degré) d’économie d’énergie et est directement lié aux modes suivants:

1. Doze Mode
2. Standby Mode
3. Suspend Mode
4. HDD Power Down

Il y a 3 options d’économie d’énergie, chacun des modes ayant un paramétrage fixe :

➤ User Define

“User Define” définit le délai avant d’accéder aux modes d’économie.

Doze Mode: Disabled ➔ 1 Min ➔ 2 Min ➔ 3 Min ➔ 4 Min ➔ 5 Min ➔ 6

Min → 7 Min → 8 Min → 9 Hour → 10 Min → 11 Min → 12 Min → 13 Min → 14 Min → 15 Min. La valeur par défaut est *Disabled*.

Standby Mode: Disabled → 1 Min → 2 Min → 3 Min → 4 Min → 5 Min → 6 Min → 7 Min → 8 Min → 9 Hour → 10 Min → 11 Min → 12 Min → 13 Min → 14 Min → 15 Min. La valeur par défaut est *Disabled*.

Suspend Mode: Disabled → 1 Min → 2 Min → 4 Min → 8 Min → 12 Min → 20 Min → 30 Min → 40 Min → 1 Hour. La valeur par défaut est *Disabled*.

HDD Power Down: Disabled → 1 Min → 2 Min → 3 Min → 4 Min → 5 Min → 6 Min → 7 Min → 8 Min → 9 Hour → 10 Min → 11 Min → 12 Min → 13 Min → 14 Min → 15 Min. La valeur par défaut est *Disabled*.

► Min Saving

Quand ces deux modes sont activés, le système est configuré pour un minimum d'économie d'énergie.

Doze Mode = 1 Hour

Standby Mode = 1 Hour

Suspend Mode = 1 Hour

HDD Power Down = 15 Min

► Max Saving

Quand ces deux modes sont activés, le système est configuré pour un maximum d'économie d'énergie.

Doze Mode = 1 Min

Standby Mode = 1 Min

Suspend Mode = 1 Min

HDD Power Down = 1 Min

PM Control by APM:

La gestion d'énergie est totalement contrôlée par l'APM.

APM signifie Advanced Power Management (Gestion d'énergie avancée), c'est une gestion d'énergie standard établie par Microsoft, Intel et d'autres principaux constructeurs.

Video Off Method :

Trois méthodes de Video OFF sont disponibles : "Blank Screen", "V/H SYNC + Blank" et "DPMS". La méthode par défaut est "DPMS".

Si cette sélection n'éteint pas l'écran, sélectionnez "Blank Screen". Si votre carte graphique ainsi que votre moniteur supportent le standard DMPS, sélectionnez "DPMS".

Blank Screen : cette option écrit seulement du blanc dans le buffer vidéo.

V/H SYNC + Blank : Cette option fait arrêter les ports de synchronisation vertical et horizontal et écrit du blanc dans le buffer vidéo.

DPMS: Le standard Display Power Management Signaling.

Video Off After :

Sélectionnez le mode d'économie dans lequel la vidéo est éteinte.

►NA :

La vidéo ne sera jamais éteinte dans aucun des modes d'économie d'énergie.

►Suspend :

La vidéo sera éteinte uniquement dans le mode Suspend Mode.

►Standby :

La vidéo sera éteinte uniquement dans les modes StandBy et Suspend .

►Doze :

La vidéo sera éteinte dans tous les modes d'économie d'énergie.

Modem Use IRQ :

Vous pouvez spécifier l'IRQ utilisé par le modem. Huit options sont disponibles : N/A → 3 → 5 → 7 → 9 → 10 → 11. L'IRQ par défaut est 3.

Doze Mode/Stanby Mode/Suspend Mode/HDD Power Down :

Ces quatre items peuvent être modifiables si l'option *Power Management* est mise sur *User Define*, ces deux items changeront aussi de la façon suivante.

| Items | Paramétrages Power Management | | |
|----------------|--|------------|------------|
| | User Define | Min Saving | Max Saving |
| Doze Mode | Disabled → 1 Min → 2 Min → 4 Min → 8 Min → 12 Min → 20 Min → 30 Min → 40 Min → 1 Hour → <i>Retour à Disabled</i> | 1 Hour | 1 Min |
| Stanby Mode | Disabled → 1 Min → 2 Min → 4 Min → 8 Min → 12 Min → 20 Min → 30 Min → 40 Min → 1 Hour → <i>Retour à Disabled</i> | 1 Hour | 1 Min |
| Suspend Mode | Disabled → 1 Min → 2 Min → 4 Min → 8 Min → 12 Min → 20 Min → 30 Min → 40 Min → 1 Hour → <i>Retour à Disabled</i> | 1 Hour | 1 Min |
| HDD Power Down | Disabled → 1 Min → 2 Min → 3 Min → 4 Min → 5 Min → 6 Min → 7 Min → 8 Min → 9 Hour → 10 Min → 11 Min → 12 Min → 13 Min → 14 Min → 15 Min → <i>retour à Disabled</i> | 15 Min | 1 Min |

Throttle Duty Cycle :

Ceci est utilisé pour spécifier la vitesse du microprocesseur en mode économie d'énergie. Sept options sont possibles : 12.5%, 25.0%, 37.5%, 50.0%, 62.5% ou 75.0% .

Soft-Off by PWR-BTTN :

Deux options : Instant-Off et Delay 4 Sec. La valeur par défaut est *Instant-Off*. Appuyer plus de quatre secondes forcera le système à entrer en mode Soft-Off quand le système a "planté".

Power On by Ring :

Deux options : Enabled et Disabled. La valeur par défaut est *Enabled*. Si vous connectez un modem externe sur un port série, le système se réveillera à chaque appel sur ce modem.

Resume by Alarm :

Deux options : Enabled et Disabled. La valeur par défaut est *Disabled*. L'alarme RTC de

votre système peut réveiller ce dernier. Choisissez la date (du mois) et l'heure (heure, minute, et seconde) quand cet item est sur *Enabled*.

Resume by LAN :

Pour permettre cette fonctionnalité, vous devez vous assurer que votre logiciel de réseau et votre adaptateur réseau (carte LAN) supportent cette option. Cette fonctionnalité est aussi appelée "Wake on LAN" (WOL).

PM Timer Events:

Lorsqu'un de ces événements survient, le compte à rebours pour le passage en mode d'économie d'énergie retourne à zéro.

Comme l'ordinateur entrera en mode d'économie d'énergie uniquement après un délai d'inactivité spécifié (temps spécifié pour les modes Doze, StandBy et Suspend) et après n'avoir détecté aucune activité, pendant cette période, tout événement provoquera le redémarrage du compteur du temps écoulé. Les événements de redémarrage sont les opérations ou les signaux qui provoquent la remise à zéro du compte à rebours par l'ordinateur.

► **IRQ [3-7, 9-15], NMI :**

En cas d'activité liée aux IRQ ou aux NMI (Non-Maskable Interrupt), l'ordinateur redémarrera le compte à rebours.

► **VGA Active Monitor :**

En cas de transferts de données liées au VGA ou d'activités liées aux I/O, l'ordinateur redémarrera le compte à rebours.

► **IRQ8 Break Suspend :**

Supporte le réveil des fonctions suspendues par une alarme RTC (via IRQ 8).

► **IDE Primary Master :**

En cas d'activité liée à l'IDE primary Master I/O, l'ordinateur redémarrera le compte à rebours.

► **IDE Primary Slave :**

En cas d'activité liée à l'IDE primary Slave I/O, l'ordinateur redémarrera le compte à rebours.

► **IDE Secondary Master :**

En cas d'activité liée à l'IDE secondary Master I/O, l'ordinateur redémarrera le compte à rebours.

► **IDE Secondary Slave :**

En cas d'activité liée à l'IDE secondary Slave I/O, l'ordinateur redémarrera le compte à

rebours.

►Floppy Disk :

En cas d'activité liée au contrôleur de lecteur de disquettes, l'ordinateur redémarrera le compte à rebours.

►Serial Port :

En cas d'activité sur les ports séries, l'ordinateur redémarrera le compte à rebours.

►Parallel Port :

En cas d'activité sur les ports parallèles, l'ordinateur redémarrera le compte à rebours.

►Mouse break suspend :

Quatre options sont disponibles : Yes→No (COM1) →No (COM2) →No(PS/2)

→Back to Yes.

CPU FAN Off In Suspend

Deux options sont disponibles: Enabled et Disabled. Quand cet item est sur Enabled, le ventilateur CPU s'arrête dès que le système rentre en Suspend mode.

3-7 PnP/PCI Configurations

Cette section décrit la configuration du système Bus PCI. Le PCI, ou **Personal Computer Interconnect**, est un système qui permet aux unités I/O de fonctionner à une vitesse approchant celle que le CPU lui-même utilise pour communiquer avec ces propres composants. Cette partie couvre des items très techniques et seuls les utilisateurs les plus expérimentés devraient changer les valeurs par défaut.

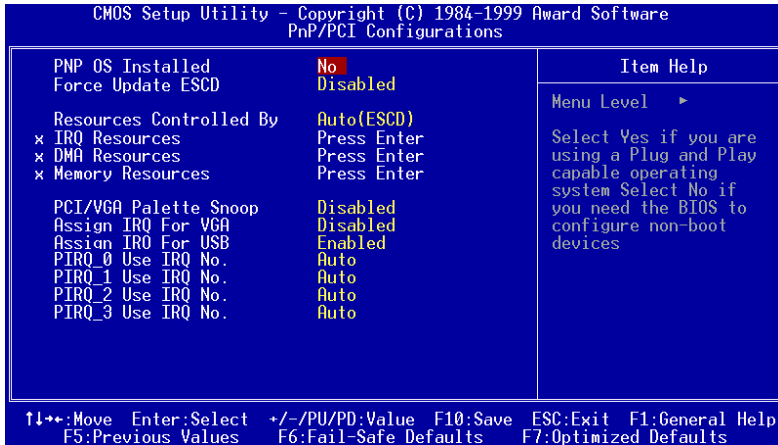

Figure 3-9. Menu du PnP/PCI Configurations

PNP OS Installed:

Ressources matérielles assignées par le système d'exploitation PnP ou le BIOS.

Force Update ESCD:

Si vous souhaitez effacer les données ESCD au prochain démarrage, et demander au BIOS de mettre à jour les paramètres pour les cartes ISA Plug & Play et les cartes PCI, choisissez ENABLED. Cependant, la prochaine fois que vous redémarrerez, cette option sera positionnée automatiquement à DISABLED.

Connaissance de l'ordinateur: ESCD (Extended System Configuration Data).

L'ESCD contient les informations du système concernant les IRQ, le DMA, les ports d'entrées/sorties (I/O), et la Mémoire. C'est une des caractéristiques spécifiques au BIOS Plug & Play.

Resources Controlled By:

Deux options : Auto(ESCD) et Manual. La valeur par défaut est *Auto(ESCD)*. Quand la sélection est sur Auto(ESCD), le *IRQ Resources* et *Memory Resources* ne peuvent être altérés. Quand les ressources sont manuellement contrôlées, le *IRQ Resources*, *DMA resource* et *Memory Resources* peuvent être modifiés.

Legacy ISA, unités compatibles avec les spécifications de l'original PC AT bus, nécessitant une interruption spécifique (comme l'IRQ4 pour le serial port 1).

PCI/ISA PnP, unités compatibles avec le standard Plug and Play, qu'elles soient au format ISA ou PCI.

Le BIOS Plug and Play d'AWARD a la capacité de configurer automatiquement au démarrage toutes les unités compatibles Plug and Play. Si vous sélectionnez *Auto (ESCD)*, l'item *IRQ Resources* sera désactivé, puisque les BIOS les assigne automatiquement. Si vous rencontrez cependant des problèmes d'assignation, vous pouvez choisir *Manual* pour décider quelle interruption IRQ et DMA seront attribués aux cartes PCI/ISA PnP ou legacy ISA.

 **IRQ Resources**

Quand les ressources sont contrôlées manuellement, assignez à chaque interruption système un type, dépendant du type de périphérique utilisant l'IRQ.

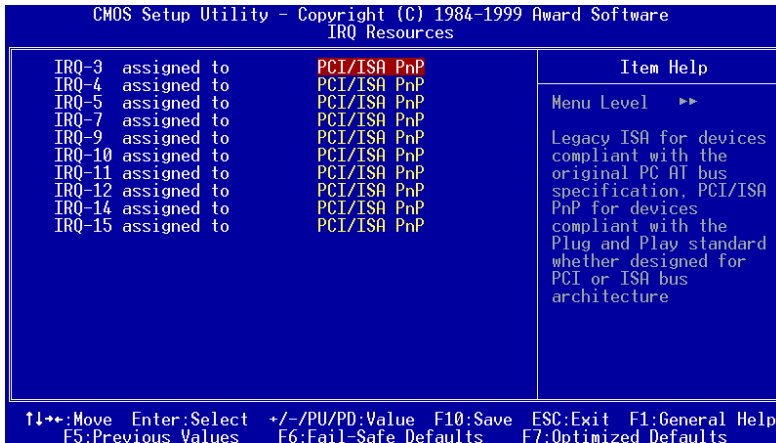

Figure 3-10. PnP/PCI Configurations – Ecran IRQ Resources Setup

DMA Resources

Quand les ressources sont contrôlées manuellement, assignez à chaque canal DMA un type, dépendant du type de périphérique utilisant le canal DMA.

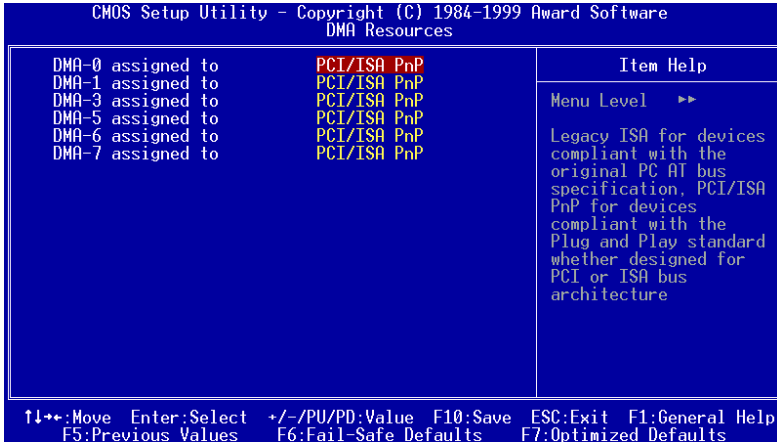

Figure 3-11. PnP/PCI Configurations – Ecran DMA Resources Setup

Memory Resources

Ce sous-menu vous permet de contrôler les ressources mémoire.

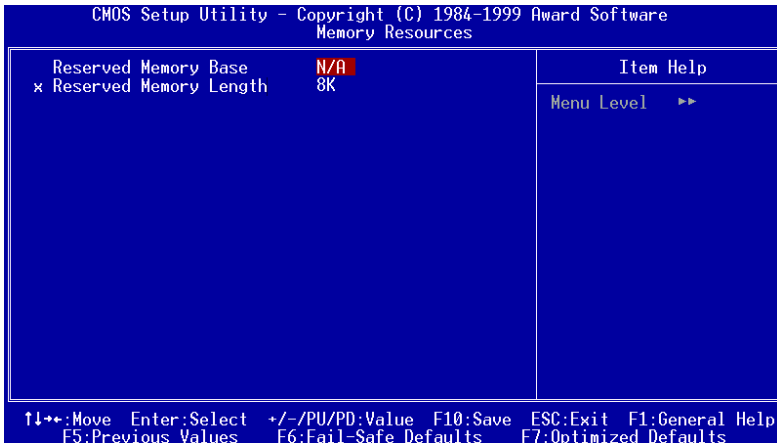

Figure 3-12. PnP/PCI Configurations – Ecran Memory Resources Setup

► Reserved Memory Base

Réservez une zone de mémoire basse pour les périphériques non PnP. Sept options possibles: N/A, C800, CC00, D000, D400, D800 et DC00.

► Reserved Memory Length

Réservez la longueur de la zone de mémoire basse pour les périphériques non PnP. Quatre options: 8K, 16K, 32K et 64K.

PCI/VGA Palette Snoop:

Cette option permet au BIOS de prévoir l'état du port VGA et de modifier les informations délivrées du connecteur de la carte VGA à la carte MPEG. Cette option permet de résoudre l'inversion d'affichage vers le noir après que vous ayez utilisé une carte MPEG.

Assign IRQ For VGA:

Vous pouvez choisir d'assigner une interruption pour votre carte graphique PCI ou AGP ou ne pas le faire (*Disabled*)

Assign IRQ For USB:

Si vous avez besoin d'un autre IRQ, vous pouvez choisir de désactiver cet élément et vous obtiendrez ainsi une interruption. Mais pour certains cas dans Windows® 95, cela peut provoquer un mauvais fonctionnement du port USB ou encore d'autres problèmes! Deux options sont disponibles: Activer (*Enabled*) ou Désactiver (*Disabled*).

PIRO 0~3 Use IRQ No.:

Cette fonction permet au système de spécifier automatiquement une interruption IRQ pour les périphériques installés dans les slots PCI. Cela signifie que le système peut spécifier une interruption IRQ fixe pour les unités installées dans les slots PCI (PCI slot 1 à PCI slot 6). C'est une fonction utile lorsque vous désirez un IRQ fixe pour une unité spécifique.

Par exemple, si vous désirez déplacer votre disque dur vers un autre ordinateur et ne voulez pas réinstaller Windows® NT, vous pouvez fixer une interruption pour les périphériques PCI sur votre nouvelle carte mère pour concorder avec l'ancienne configuration.

| |
|-------------|
| Note |
|-------------|

| |
|--|
| Si vous spécifiez ici une interruption IRQ pour le PCI, vous ne pouvez pas spécifier la même interruption pour les slots ISA, cela provoquerait un conflit de matériel |
|--|

Cette fonctionnalité est à utiliser pour les OS qui enregistre et fixe le statut de la configuration PCI, si vous désirez le changer.

Pour les relations entre la disposition du matériel du PIRQ (les signaux de la puce PIIX4), INT# (signal IRQ du Slot PCI) et les périphériques, veuillez vous référer au tableau ci-dessous :

| Signals | PCI slot 1 AGP Slot | PCI slot 2 | PCI slot 3 | PCI slot 4 | PCI slot 5 | PCISlot 6 |
|---------|------------------------|------------|------------|------------|------------|-----------|
| PIRQ_0 | INT A | INT B | INT C | INT D | INT B | INT C |
| PIRQ_1 | INT B | INT D | INT D | INT A | INT A | INT D |
| PIRQ_2 | INT C | INT C | INT A | INT B | INT D | INT A |
| PIRQ_3 | INT D | INT A | INT B | INT C | INT C | INT B |

- Chaque slot PCI possède quatre INT#s (INT A~INT D) et le slot AGP possède deux INT# (INTA et INT B).
- L'USB utilise le PIRQ_3.

Note

- Le PCI slot 2 partage les signaux IRQ avec le PCI slot 5
- Le PCI slot 3 partage les signaux IRQ avec le PCI slot 6.
- Le PCI slot 4 partage les signaux IRQ avec le contrôleur USB.
- Si vous voulez installer des cartes PCI dans ces slots PCI qui partage l'IRQ avec d'autre périphériques en même temps, vous devez auparavant vous assurer que les pilotes de vos périphériques ainsi que votre OS supportent le partage IRQ.
- Le PCI slot 6 est entièrement un bus esclave. De ce fait, vous ne pouvez pas installer une carte PCI qui nécessite des signaux Bus Master dans le slot PCI6. Mais vous pouvez y mettre une carte Voodoo 1 & 2 qui ne nécessite pas de signaux Bus Master dans ce slot.

3-8 PC Health Status

Vous pouvez configurer ici la température d'alarme et d'arrêt du système. Vous pouvez aussi voir la vitesse des ventilateurs et les différents voltages système. Cette fonction est utile pour contrôler tous les paramètres critiques du système. Nous l'appelons le *PC Health Status*.

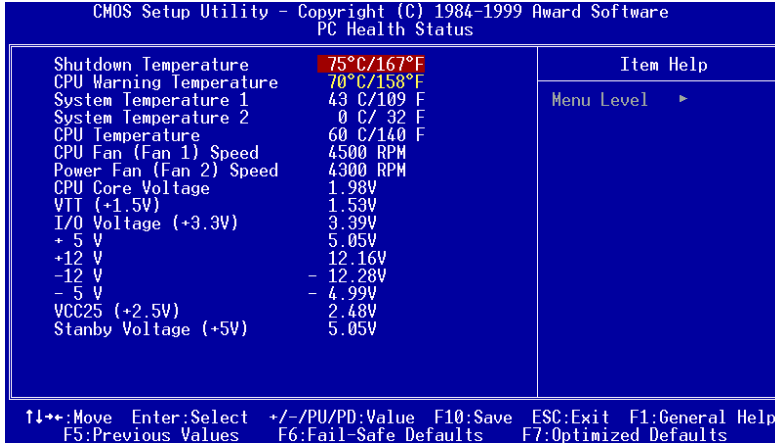

Figure 3-13. Menu PC Health Status

Shutdown Temperature

Cet item vous laisse choisir la température au delà de laquelle le système doit s'éteindre. La valeur par défaut est 75°C / 167°F.

CPU Warning Temperature :

Cet item vous laisse sélectionner la température à laquelle le système doit envoyer un signal d'alarme à travers le speaker si elle est dépassée. Vous pouvez choisir la température que vous voulez. La fourchette est entre 30°C / 86°F et 120°C / 248°F, la valeur par défaut étant 70°C / 158°F.

All Voltages, Fans Speed and Thermal Monitoring :

Ces items listent l'état actuel de la température du CPU et de l'environnement ainsi que le nombre de rotations par minute des ventilateurs (CPU et boîtier). Ces valeurs sont non modifiables par l'utilisateur.

Les items suivants listent l'état actuel des différents voltages du système, non modifiables.

3-9 Load Fail-Safe Defaults

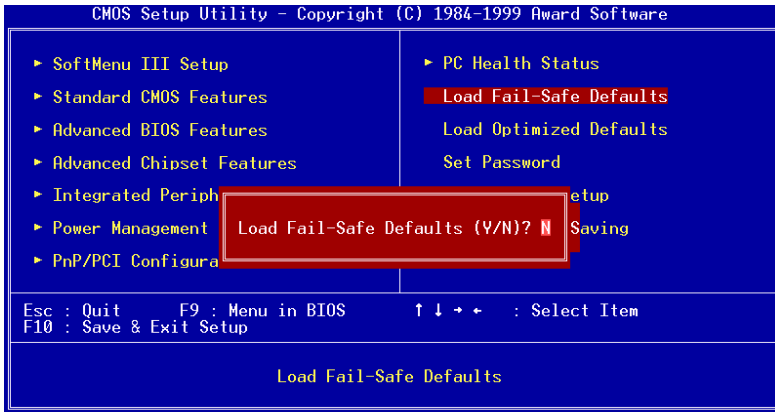

Figure 3-14. Load Fail-Safe Defaults

Si vous appuyez sur <Enter> sur cet item, vous aurez une boîte de dialogue demandant une confirmation de ce type :

Load Fail-Safe Defaults (Y/N)? N

Appuyer sur ‘Y’ charge les valeurs par défaut du BIOS pour un système plus stable, au performance minimale.

3-10 Load Optimized Defaults

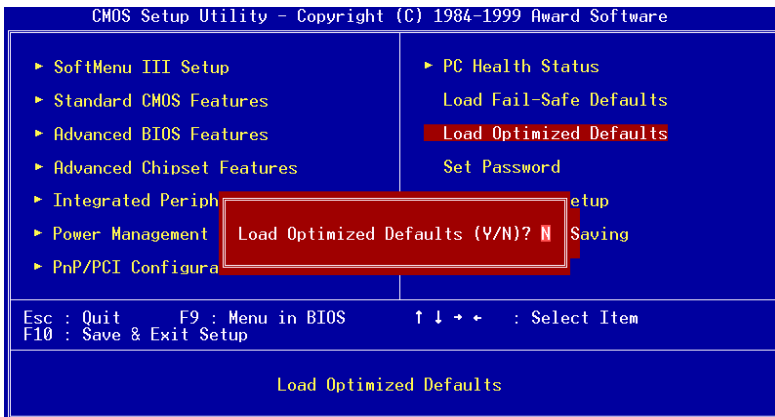

Figure 3-15. Load Optimized Defaults Screen Shot

Si vous appuyez sur <Enter> sur cet item, vous aurez une boîte de dialogue demandant une confirmation de ce type :

Load Optimized Defaults (Y/N) ? N

Appuyer sur 'Y' charge les valeurs par défaut du paramétrage d'usine pour un système au performance optimum.

3-11 Set Password

Cet option vous laisse choisir un mot de passe pour démarrer le système (System) ou pour accéder au BIOS (Setup).

Après avoir choisi un mot de passe à travers l'option **Set Password**, vous pouvez entrer dans le "**Advanced BIOS Features**" (référez vous à la page 3-3) pour paramétrer le "**Security Option**". De cette façon, vous pouvez vous prévenir des accès non autorisés à l'ordinateur.

Procédure de définition du mot de passe :

Quand vous choisissez l'option **Set Password**, le message suivant est affiché :

"Enter Password"

Tapez votre mot de passe. Une fois terminé, pressez <ENTER>. Le message suivant est affiché :

Confirm Password"

Retapez votre mot de passe à nouveau. Une fois terminé, pressez <ENTER >. La définition du mot de passe est terminée.

Suppression du mot de passe :

Quand vous choisissez l'option **Set Password**, le message suivant est affiché :

"Enter Password"

Pressez la touche <ENTER>, le message "**Password Disabled !!!**" est affiché. Pressez une touche, la procédure de suppression du mot de passe est terminée.

Notice

N'oubliez pas votre mot de passe. Si vous l'oubliez, vous devrez ouvrir votre ordinateur, effacer le contenu du CMOS, redémarrer votre ordinateur. En faisant ça, vous devrez bien évidemment remettre à jour tous les paramètres de réglage du BIOS.

3-12 Save & Exit Setup

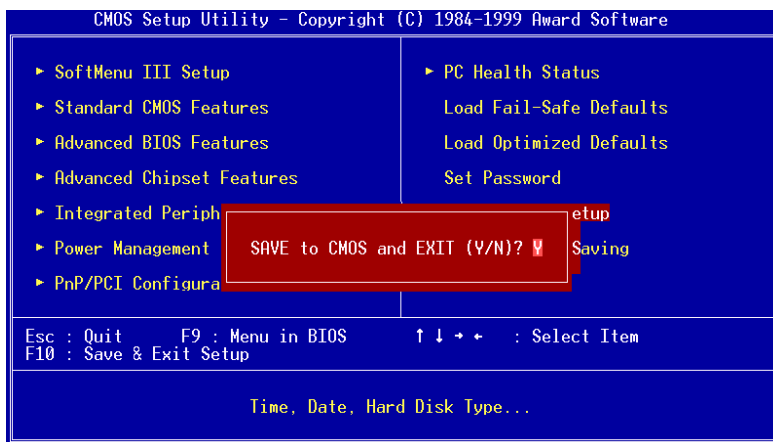

Figure 3-16. Save & Exit

Pressez <Enter> sur cet item pour obtenir le message de confirmation :

Save to CMOS and EXIT (Y/N) ? **Y**

Pressez “Y” a pour effet de stocker les sélections faites dans les menus en CMOS – Une section spéciale de la mémoire qui reste ON une fois l’ordinateur éteint. La prochaine fois que vous démarrerez votre ordinateur, le BIOS configurera votre système selon les informations sauvegardées en CMOS. Après avoir sauvegardé les informations, le système est redémarré.

3-13 Exit Without Saving

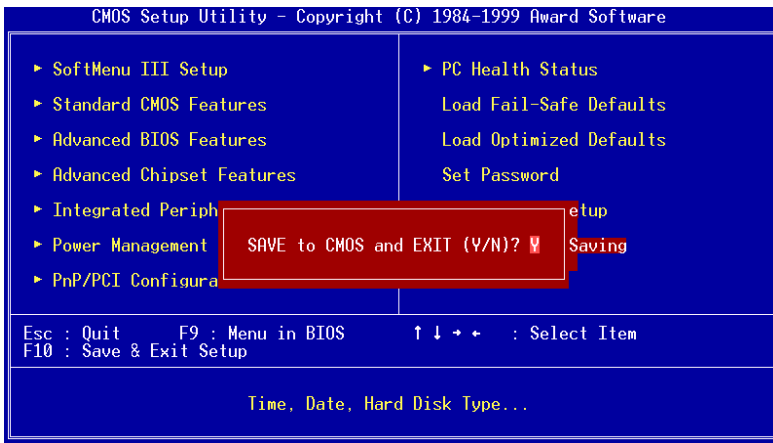

Figure 3-17. Exit Without Saving

Pressez sur <Enter> pour obtenir le message de confirmation :

Quit without saving (Y/N) ? Y

Cette option vous permet de sortir du Setup sans sauvegarder aucune des sélections effectuées à l'intérieur. Les anciennes sélections restent actives. Ceci vous fait quitter l'utilitaire du Setup et redémarrer l'ordinateur.

Appendice A Instructions d'Utilisation du BIOS Flash

Lorsque votre carte mère nécessite une mise à jour du BIOS pour avoir accès à d'autres fonctionnalités ou pour résoudre des problèmes de compatibilité du BIOS actuel, il vous faut alors utiliser l'utilitaire BIOS Flash. Cet utilitaire est fourni par Award Software et il est facile de mettre à jour le BIOS de votre carte mère vous même. Cependant, vous devez lire toutes les informations dans cette section avant d'effectuer cette opération.

Avant de pouvoir flasher votre BIOS, vous devez aller dans le véritable environnement *DOS soit* en réinitialisant votre système et en allant directement en ligne de commande MS-DOS en mode sans échec ou en démarrant sur une disquette système. Il existe deux façons de flasher votre BIOS. La première est d'entrer directement les lignes de commande entières décrites à la fin de cette section. L'utilitaire flashera alors votre BIOS en procédure automatique. Lorsque cette opération est terminée, vous verrez ainsi l'écran comme montré dans le Schéma A-2 ^{Note A-1}.

L'autre méthode est juste d'entrer *awdf flash* (sous le répertoire d'utilitaire Award flash BIOS), puis de valider, l'écran de Flash Memory Writer V7.22 apparaîtra ensuite. Veuillez vous référer au Schéma A-1 ^{Note A-1}. Il vous faut entrer "NEWBIOS" (le nom du fichier binaire du nouveau BIOS, généralement terminé par ".BIN", par exemple, BXR_xx.BIN) dans "File Name to Program", puis valider. Lorsque l'opération de flash est terminée, vous verrez l'écran comme montré dans le Schéma A-2.



Figure A-1. Ecran d'accueil d'Award Flash Memory Writer V7.22

Lorsque vous avez fini de mettre votre BIOS à jour, vous verrez l'écran comme montré dans le Schéma A-2. Vous devrez alors presser la touche *F1* pour réinitialiser le système ou *F10* pour quitter. Une fois la programmation terminée, nous vous recommandons fortement d'éteindre votre système et de nettoyer le CMOS pour éviter que les données de l'ancien BIOS entrent en conflit avec celles du nouveau.

Pour cela, localisez le cavalier CCMOS1 et , ordinateur éteint, positionnez le cavalier dans le sens 2-3 durant 3-5 secondes puis remettez-le dans sa position initiale. Rallumez le système et entrez dans le Setup du BIOS pour le reconfigurer.

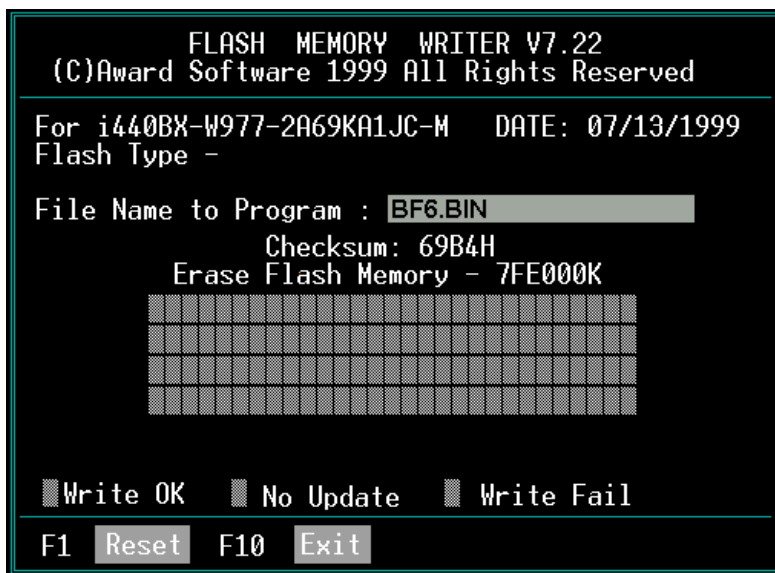

Figure A-2. Ecran Complet d'Award Flash Memory Writer V7.22

Le Schéma A-3 vous montre quelles sont les commandes que vous pouvez utiliser pour le programme de flash. Vous devrez aller sur le véritable environnement de DOS et entrer *awdf flash /?*, puis vous verrez le Schéma A-3.

```

Awdflash 7.22 (C)Award Software 1999 All Rights Reserved

Usage:  AWDFLASH [FileName1] [FileName2] [/<sw>[/<sw>...]]
        FileName1 : New BIOS Name For Flash Programming
        FileName2 : BIOS File For Backing-up the Original BIOS
<Switches>
  ? : Show Help Messages
  py: Program Flash Memory           pn: No Flash Programming
  sy: Backup Original BIOS To Disk File  sn: No Original BIOS Backup
  Sb: Skip BootBlock programming       sd: Save DMI data to file
  cp: Clear PnP(ESCD) Data After Programming
  cd: Clear DMI Data After Programming
  cc: Clear CMOS Data After Programming
  R:  RESET System After Programming   cks: Show update Binfile checksum
  Tiny: Occupy lesser memory
  E:  Return to DOS When Programming is done
  F:  Use Flash Routines in Original BIOS For Flash Programming
  LD: Destroy CMOS Checksum And No System Halt For First Reboot
      After Programming
  cksXXXX: Compare Binfile CheckSum with XXXX

Example: AWDFLASH 2a59i000.bin /py/sn/cd/cp/cks2635

```

Figure A-3. Ecran de Commandes de Flash

Note A-1: Le nom de fichier de BIOS dans le schéma n'est qu'un exemple qui vous est indiqué. Vous pouvez vérifier quel fichier .bin doit être utilisé avec votre carte mère. N'utilisez surtout pas de mauvais fichier .bin, sinon votre système ne fonctionnera pas correctement. Même les BIOS des modèles identiques, selon leurs dates de validité et les problèmes résolus, possèdent aussi des noms .bin différents. Veuillez lire la description du fichier BIOS avant de le télécharger.

Ci-dessous quelques exemples de la manière de flasher votre BIOS :

Exemple 1 Pour mettre à jour votre BIOS et créer une sauvegarde de votre BIOS actuel, exécutez cette commande :

AWDFLASH NEWBIOS /PY SAVEBIOS /SY

Exemple 2 Pour mettre à jour votre BIOS et créer une sauvegarde de votre BIOS actuel, et effacer le CMOS, exécutez cette commande :

AWDFLASH NEWBIOS SAVEBIOS /CC

Exemple 3 Pour mettre à jour votre BIOS et effacer les réglages PnP, exécutez cette commande :

AWDFLASH NEWBIOS /SN /CP

Exemple 4 Pour effectuer une sauvegarde du BIOS actuel de votre système, exécutez cette commande :

AWDFLASH NEWBIOS /PN SAVEBIOS

NoteA-2: “NEWBIOS” représente le fichier pour le BIOS qui peut être téléchargé depuis notre site WEB <http://www.abit.com.tw> (l'utilisateur peut choisir un nom différent de NEWBIOS).

“SAVEBIOS” représente le nom du fichier du BIOS de l'ancien système (l'utilisateur peut choisir un nom différent de SAVEBIOS).

Explication des paramètres :

/CC: Efface les données de la CMOS

/CP: Efface les données PnP (Plug and Play)

/CD: Efface les données DMI

/SN: ne sauvegarde pas l'ancien BIOS (selon votre convenance)

/PY: ne pas attendre la confirmation pour programmer le BIOS

/CKS: Compare le fichier Binaire.

Remarques :

① Lorsque vous exécutez AWDFLASH.EXE, ne chargez pas HIMEM.SYS et EMM386.EXE dans le fichier CONFIG.SYS.

② Veuillez suivre les indications suivantes pour résoudre les problèmes causés par une baisse d'alimentation ou d'autres mauvais fonctionnements non prévisibles pendant la mise à jour du BIOS et qui pourraient conduire à un échec de la mise à jour. Tout d'abord, il est fortement recommandé que vous formatiez une disquette système qui puisse servir au démarrage de votre ordinateur avant de mettre à jour votre BIOS. Si un des problèmes précédents se produit lors de la mise à jour du BIOS, vous serez capable d'utiliser cette disquette pour exécuter automatiquement une mise à jour du BIOS. Le contenu de cette disquette doit être le suivant :

a. Fichiers de démarrage du système (COMMAND.COM, MSDOS.SYS, IO.SYS...)

b. AWDFLASH.EXE

c. le fichier NEWBIOS téléchargé sur le site Internet ABIT.

AUTOEXEC.BAT, avec le contenu suivant :

A:\AWDFLASH NEWBIOS /PY /SN /CC /CD /CKS

③ Lorsque la version du BIOS ne correspond pas au modèle de la carte mère, le message suivant apparaîtra :

“The program file's part number does not match with your system!”

Appendice B Installation de l'utilitaire HighPoint XStore Pro

Nous fournissons avec nos cartes-mère un puissant utilitaire , le **HighPoint XStore Pro**. Que fait le XStore Pro ?

Le Xstore Pro est un utilitaire pour disques durs qui peut vous permettre d'augmenter sensiblement les performances de votre système. Le concept de base est l'utilisation de l'algorithme Read-Ahead caching pour améliorer les performances des disques durs. Sur un marché où la plupart des systèmes possèdent 48 Mo de mémoire vive ou plus, le HighPoint XStore Pro fournit de meilleures performances système. Xstore Pro est une nouvelle génération d'accélérateur XStore MMX pour les périphériques de stockage.

XStore Pro utilise la mémoire vive du système pour améliorer la gestion de la mémoire sous Windows 95 & 98. XStore Pro optimise les performances système en utilisant le « Read Ahead caching » après avoir parcouru les larges blocs du disque dur. De plus, XStore Pro supporte plusieurs contrôleurs PCI Bus Master comme Intel, ALI, Via, Sis et bien d'autres encore.

Quand vous installez le XStore Pro, vous pouvez également choisir d'installer le CD Xpress en même temps. Et pourquoi auriez vous besoin de CD Xpress ? Nous en discuterons plus bas.

La technologie des CDROM évolue très rapidement, mais leurs performances sont toujours inacceptables comparées à celles des disques durs. Le taux de transfert des disques durs actuels peuvent excéder 18 Mo /sec avec un temps d'accès en dessous des 12 ms alors que le taux de transfert des plus rapides lecteurs de CDROM du marché est en dessous de 2 Mo /sec avec un temps d'accès supérieur à 100 ms.

CD Xpress a été créé dans le but d'améliorer les temps d'accès des lecteurs de CDROM en utilisant les hautes performances des disques durs. CD Xpress lit et met en mémoire tampon les données à partir du CDROM sur une zone dédiée du disque dur. Avec CD Xpress, quand vous accédez aux données de lecteur de CDROM, vous êtes en fait en train d'accéder à des données sur un fichier swap de votre disque dur. Il en résulte un incroyable gain de performances sur votre CDROM sans pénalités.

Avant d'installer cet utilitaire, il y a plusieurs choses que vous avez besoin de savoir :

NOTE IMPORTANTE

1. Vous ne pouvez installer qu'un seul pilote IDE BUS MASTER dans votre système sionon il en résulterait des conflits pouvant causer des comportements anormaux du système. Soyez donc sûr que vous n'avez aucun pilote IDE BUS MASTER installé sur votre système avant de commencer l'installation de XStore Pro ! Dans le cas

contraire, vous devez obligatoirement désinstaller les composants du pilote. Par exemple, vous ne pouvez avoir dans votre système et en même temps le pilote INTEL BUS MASTER et le HighPoint XStore Pro.

2. Ce pilote Windows 95/98 ne supporte pas les CDROM chargeurs. Si vous avez un lecteur CDROM ATAPI de ce type, veuillez ne pas installer ce pilote !
3. Nous avons remarqué que Windows OSR2 95 / Windows 98 peut ne pas réussir à charger avec succès ce pilote sur certains systèmes utilisant un chipset Bus Master après que vous ayez installé le pilote et redémarré le système. Si cela arrive, les indications suivantes peuvent vous aider à résoudre ce problème :
 - (1) Allez à « Poste de travail » et double-cliquez sur « Panneau de Configuration ».
 - (2) Double-cliquez sur « Système » et allez dans « Gestionnaire de Périphériques », option « Afficher les Périphériques par type » (sélection par défaut).
 - (3) Allez sur « Contrôleurs de disque dur ».
 - (4) Double-cliquez « PCI Bus Master IDE Controller » (Ultra DMA supported), il devrait y avoir un point d'exclamation jaune sur le périphérique.
 - (5) Cliquez sur « Ressources » et vous devriez voir en haut une case « Utiliser les paramètres automatiques » cochée.
 - (6) Décochez la case « Utilisez les paramètres automatiques » et quand le système vous demande de redémarrer, répondez « OUI ».
 - (7) Une fois le système redémarré, le point d'exclamation jaune devrait être parti.

4. Désinstallation :

Pour désinstaller XStore Pro, lancez « Uninstall » à partir du groupe de programmes «HighPoint XStore Pro ». Cet utilitaire de désinstallation fera les choses suivantes : désactiver CD Xpress si ce dernier est actif, effacer la zone de mémoire temporelle sur le disque dur utilisée par le programme et désinstaller XStore pro et CD Xpress du système. Après la désinstallation, le disque dur retournera à son status originel. Nous recommandons aux utilisateurs de redémarrer leur système une fois la désinstallation terminée.

5. Le lecteur ATAPI LS-120 sera reconnu comme une unité amovible dans les versions complètes de Windows 95 (4.00.95) et Windows 95 OSR1 (4.00.95 A) une fois XStore Pro installé.
6. Ce pilote peut bloquer le système sur certaines cartes-mère. Veuillez contacter HighPoint Technology si vous rencontrez des problèmes.

Pour plus de détails et d'informations, vous pouvez consulter le fichier Readme dans le groupe de programmes XStore Pro. Si vous désirez mettre à jour votre version de pilote ou avoir plus d'informations sur les produits XStore Pro, n'hésitez pas à visiter le site WEB de la compagnie HighPoint Technologies Inc's à l'URL suivante :

[HTTP://WWW.HIGHPOINT-TECH.COM/](http://www.highpoint-tech.com/).

Ce CDROM (ou disquette de floppy) contient les pilotes HighPoint XStore Pro (version 1.2). La procédure suivante décrit comment installer le pilote HighPoint XStore Pro dans votre système. Si vous avez la disquette mais pas le CDROM, insérez juste la disquette et lancez le programme « SETUP.EXE » pour commencer l'installation.



Etape 1: Dans Windows 95/98, mettez le CDROM dans votre ordinateur. Le menu principal apparaîtra automatiquement. Cliquer sur le bouton « HighPoint XStore Pro Install », cela lancera la procédure d'installation. Une fois les préparatifs terminés, apparaîtra l'écran de bienvenue.



Etape 2: Cliquez sur l'option « NEXT », et l'écran ci-dessous apparaîtra. A ce point, il vous sera demandé de choisir d'installer soit XStore Pro seulement ou XStore Pro et CD Xpress ensemble. Une fois votre choix effectué, vous pouvez cliquer sur « NEXT » pour continuer.

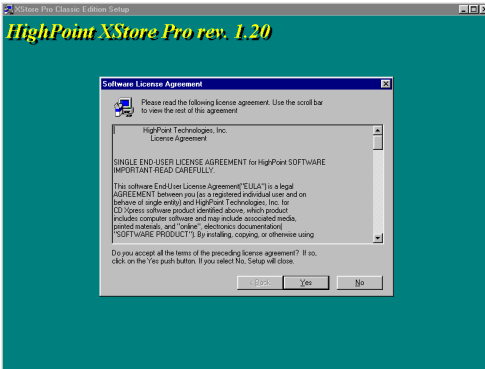

Étape 3: Cliquez sur « NEXT », vous verrez l'écran de licence.

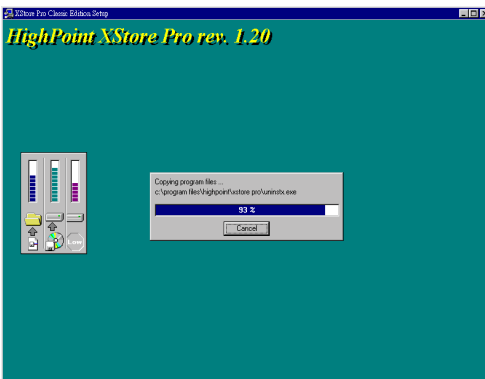

Étape 4: Cliquez sur « YES » pour arriver sur l'écran ci-dessous.

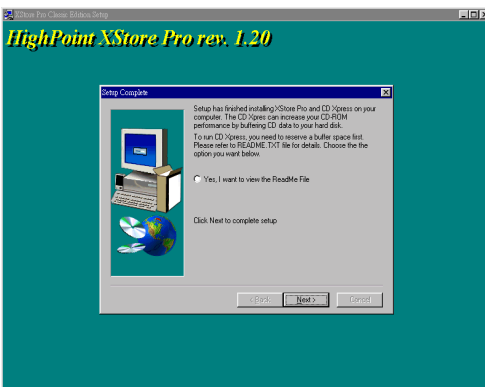

Étape 5: Une fois l'installation terminée, vous verrez l'écran ci-dessous. Cet écran n'est visible que si vous avez fait le choix d'installer XStore Pro et CD Xpress en même temps. Si vous désirez voir le fichier README, cochez l'option adéquate.



Etape 6: Cliquez « YES, I WANT TO RESTART MY COMPUTER NOW », puis le système redémarrera. Si vous ne désirez pas redémarrer le système immédiatement, choisissez « NO, I WILL RESTART MY COMPUTER LATER ».

NOTE

Vous devez absolument redémarrer le système une fois l'utilitaire Xstore Pro est installé. Dans le cas contraire, il ne marchera pas correctement.

Appendice C Installation de l'utilitaire "Winbond Hardware Doctor"

Winbond Hardware Doctor (WHD) est un programme d'auto-diagnostic pour PC qui ne peut être utilisé qu'avec la série des circuits intégrés (IC) suivants: W83781D/W83782D & W83783S.

Sa fonction est de protéger votre système de tous mauvais fonctionnement en surveillant des paramètres critiques tels que les voltages d'alimentation, la vitesse de rotation des ventilateurs CPU et boîtier (si présent) ainsi que la température du processeur et système (ambiante). Ces paramètres sont critiques car une panne de votre ventilateur CPU peut entraîner la surchauffe de ce dernier et l'endommager irrémédiablement (votre système d'exploitation aura certainement aussi généré des erreurs avant). Dès qu'un des paramètres vient à dépasser sa valeur normale, un message d'avertissement apparaîtra et vous rappellera de prendre les mesures qui s'imposent.

La description suivante vous apprendra comment installer l'utilitaire Hardware Doctor et comment l'utiliser. Le CD-ROM (ou disquette) contient le programme Winbond Hardware Doctor. La procédure suivante traite de l'installation. Si vous possédez ce logiciel livré sur disquettes et non sur CD-ROM, insérez juste la disquette 1 et exécutez le fichier **Setup.exe** pour démarrer l'installation.

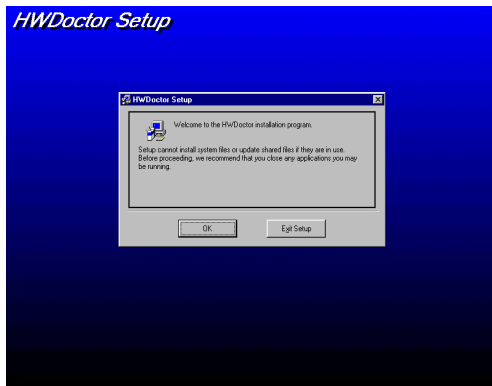

Etape 1: Sous Windows® 95/98, placez votre CD-ROM dans votre lecteur. Le menu principal apparaîtra. Cliquez sur le bouton **Hardware Doctor Install**, ce qui aura pour effet de vous faire basculer sur le menu d'installation de WHD (image ci-dessous).

NOTE

L'utilitaire Winbond Hardware Doctor ne fonctionne pas sous Windows NT.

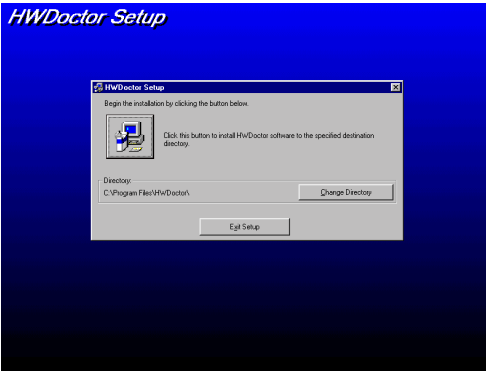

Etape 2: Cliquez sur le bouton “OK” et vous obtiendrez l’écran ci-dessous.

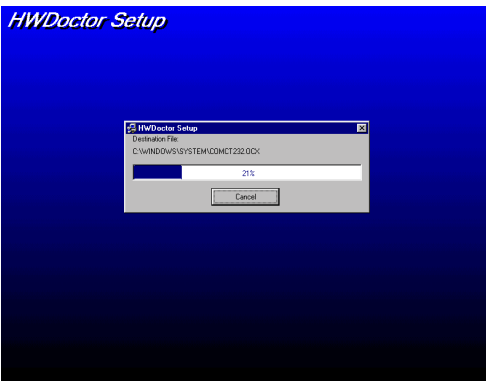

Etape 3: A ce niveau, vous pouvez spécifier d’installer WHD dans un répertoire autre que celui défini par défaut en cliquant sur “**Change Directory**”. Si vous ne comptez pas changer de chemin, cliquez sur l’icône  Pour continuer la procédure d’installation.

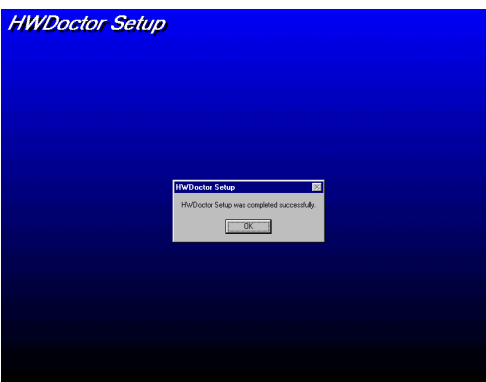

Etape 4: Une fois la barre de progression de l’installation finie, cliquez sur “OK”.

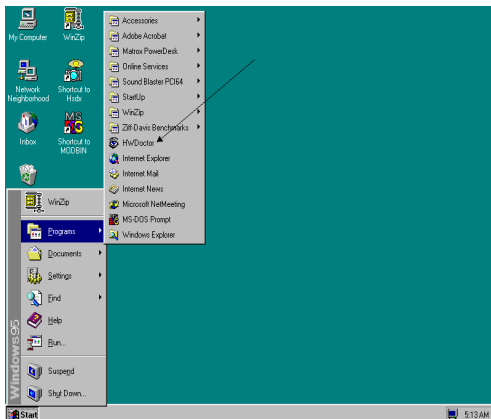

Etape 5: A ce point, WHD est installé sur votre ordinateur. Cliquez sur le bouton "Démarrer" dans votre barre des tâches, choisissez "Programmes" → "HWDdoctor" (comme vous l'indique la flèche sur l'illustration ci-dessous).

Dés qu'un des paramètres vient à dépasser sa valeur normale, un message d'avertissement apparaîtra et vous rappellera de prendre les mesures qui s'imposent.

L'image ci-dessous vous montre à quoi ressemble le message d'avertissement.

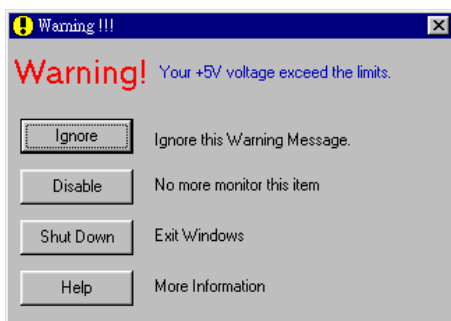

Ignore: Vous pouvez ignorer le message d'avertissement de cet item cette fois. Cependant, le message réapparaîtra si l'erreur ressurgit.

Disable: L'item sélectionné ne sera plus du tout surveillé jusqu'à ce que vous l'activiez dans la page de configuration.

Shutdown: Sélectionnez cette option arrêtera votre système.

Help: Vous donne accès à plus d'informations pour vous permettre de diagnostiquer les problèmes les plus simples..

Si le message d'alarme surgit à cause d'un dépassement de température limite, vous pouvez ajuster ce dernier dans l'option "Configuration". Par exemple, si vous avez spécifié la température limite à 40°C, vous pouvez encore aisément l'augmenter pour éviter le message

d'erreur.

Vous devez cependant tenir compte de deux points avant de faire quelques modifications que ce soient.

Premièrement, vous devez être sûr que les valeurs que vous désirez changer soient “viables” pour votre système.

Deuxièmement, après avoir fini la configuration, vous devez la sauvegarder. Autrement, le programme redémarrera avec les valeurs par défaut.

Appendice D La sonde thermique

Nous fournissons une sonde thermique dans la boîte de la carte mère (voir la figure ci-dessous). Cette sonde thermique est à votre disposition pour détecter la température d'un emplacement de votre choix. Vous pouvez connecter une extrémité du câble (A) sur le TSY52, et coller l'autre bout (B) à la location de votre choix.

Après avoir installé la sonde thermique, vous pourrez voir la température détectée dans le Setup du BIOS ainsi qu'à travers Winbond Hardware Doctor Utility.

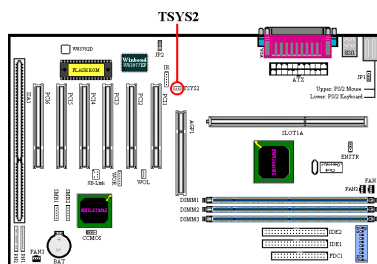
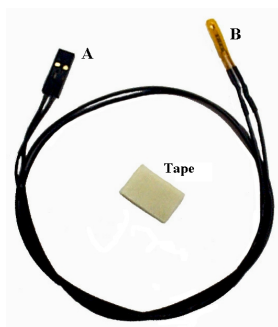

Appendice E BX 133 Guide de l'Overclocking

Note: Toutes les suggestions servent seulement de référence, ABIT ne garantit aucune configuration matérielle hors de ses spécifications.

Une fois encore, ABIT rend possible ce qui était impossible!

ABIT est une compagnie à la pointe de l'innovation. Dans le passé, ABIT a développé le SoftMenu qui amena la technologie jumperless (sans cavaliers) aux cartes-mère. ABIT fut également la première compagnie à offrir la technologie Ultra DMA/66 aux cartes-mère BX. ABIT introduit maintenant la de dernier avancement technologique pour les cartes-mère: "133 MHz pour Tous." Grâce à une conception spéciale et la technologie SoftMenu III, ABIT fournit maintenant une plus grande chance pour réussir le passage à 133 MHz. Nous avons également testé quelques périphériques avec le FSB 133MHz (consultez la Liste de Support.) D'autres tests de référence ont également été conduits par le NSTL, le majeur laboratoire de tests indépendant pour micro-ordinateurs. Tous ces rapports sont disponibles pour référence. Nous sommes heureux de partager ces résultats avec nos utilisateurs mais ne pouvons garantir le 133MHz du fait des limitations du chipset et des autres périphériques. Nous espérons que vous aurez plaisir à tirer le maximum de performances de votre système.

Qu'est ce que le PC133?

PC133 est le dernier standard mémoire, augmentant la vitesse du bus mémoire de 33% comparée à celle du PC100. Dans le passé, 133MHz était seulement disponible quand les utilisateurs chevronnés « poussaient » leurs systèmes BX. Mais ces derniers notaient également que les succès étaient rares du fait des limitations des divers composants (mémoire, CPU, chipset, etc...). La plus haute horloge FSB était alors 100MHz. Les chipsets ainsi que les mémoires ne supportaient également qu'un bus système 100MHz. De nos jours, le FSB CPU 133MHz est disponible et les mémoires ont également vu leurs vitesses poussées à 133MHz. Le système 133MHz est maintenant prêt pour le marché.

Qu'est ce que la technologie SoftMenu III?

SoftMenu III est la plus récente addition au BIOS ABIT La technologie ABIT SoftMenu III non seulement permet la configuration aisée du CPU mais offre également plus de choix au niveau des FSB CPU (Front Side Bus).

Comment la technologie SoftMenu III peut-il-aider à obtenir 133MHz?

ABIT SoftMenu III propose à l'utilisateur plus d'options pour configurer le CPU, incluant des paramétrages pour le voltage I/O, l'horloge FSB PCI/CPU, celui de l'AGP/CPU, le mode de transfert AGP et 120 fréquences externes. Tous ces items peuvent être ajustés, permettant l'utilisateur de paramétrer son système selon ses besoins. Nous nous

appliquerons à détailler le paramétrage de ces items dans les sections suivantes.

■ **Front Side Bus (FSB) illimités**

En addition des valeurs par défaut pour chaque processeur, le SoftMenu III fournit jusqu'à 120 FSB définis par l'utilisateur. Les valeurs sont de 66, 75 et de 83 à 200 MHz. , les valeurs peuvent être altérées par incrémentation de 1, autorisant ainsi l'utilisateur à trouver le meilleur paramétrage pour les meilleures performances. Cette technologie équipe les produits ABIT, garantissant ainsi la plus grande flexibilité et la meilleure compatibilité avec les spécifications actuelles et futures.

■ **CPU Multiplier Factor (Facteur multiplicateur CPU)**

A partir de 2 à 8 (Incrément de 0.5). Un total de 13 facteurs multiplicateurs autorise le support de tous les CPUs actuels et futurs. La fréquence d'opération du CPU égale le facteur multiplicateur multiplié par le FSB.

■ **PCI/CPU FSB Clock (Horloge FSB PCI/CPU)**

1/2, 1/3, et maintenant 1/4. Cet item est en corrélation avec le FSB CPU que vous avez choisi. Par exemple, si vous avez sélectionné 100MHz pour le FSB CPU et 1/3 ici, l'horloge PCI sera de 33.3 MHz. Nous vous suggérons de choisir le ratio qui vous permettra d'amener l'horloge PCI le plus près possible de 33MHz.

■ **AGP/CPU FSB Clock (Horloge FSB AGP/CPU)**

Les options 1/1 et 2/3 permettent à l'utilisateur d'ajuster l'horloge de l'AGP. Nous vous suggérons ici de choisir le ratio permettant d'amener l'horloge AGP le plus près possible de 66MHz.

■ **CPU Core Voltage (Voltage du CPU)**

De 1.3 à 3.5 V ajustables manuellement mais protégé par le SoftMenu III des dommages causés au processeur. Si le "CPU Operating Frequency" n'est pas mis sur "User define", le BIOS appliquera automatiquement le voltage requis par le CPU.

■ **I/O Voltage Adjustable (8 choix, 3.2-3.9 V)**

Cette fonction autorise l'utilisateur d'ajuster le voltage fourni à la DRAM (mémoire), AGP, et au chipset, augmentant ainsi la possibilité de meilleures performances. Si le "CPU Operating Frequency" n'est pas mis sur "User define", le BIOS appliquera automatiquement le voltage requis par les différents composants.

■ **AGP Transfer Mode (Mode de transfert AGP)**

Cette fonction autorise l'utilisateur à déterminer le mode de fonctionnement de la carte AGP. Sélectionner "Default" donne des performances optimales. Le pilote vidéo décidera par lui-même du mode de transfert AGP. Si la fréquence externe CPU excède 125MHz, paramétrer l'AGP Transfer Mode sur "Normal" résultera dans un système plus stable.

■ **In-Order Queue Depth (Longueur de la queue de commandes)**

Cet item permet de déterminer la longueur de commandes en queue entre le CPU et le Chipset. Sélectionner "8" donne de meilleures performances. Sélectionner "1" donne un système plus stable.

■ **Level 2 Cache Latency (temps de latence du Cache de Niveau 2)**

Cet item permet à l'utilisateur de configurer la vitesse du cache L2 du CPU. Sélectionner "Default" donne les performances les plus stables. Des valeurs plus petites donne de meilleures performances mais peuvent rendre votre système instable.

 **Nos suggestions**

Nous vous recommandons fortement d'utiliser nos valeurs par défaut pour chaque processeur lors de l'installation de votre CPU. Nous avons testé méticuleusement et répétitivement testé ces paramètres. L'adoption de ces configurations prédéfinies par nos soins apportera une stabilité optimale à votre système. Le tableau ci-dessous liste tous les paramètres par défaut des CPUs.

| Vitesse CPU | Fréquence FSB | PCI Clock / CPU FSB Clock | AGP Clock / CPU FSB Clock |
|-------------|---------------|---------------------------|---------------------------|
| 233 | 66 | 1/2 (33) | 1/1 (66) |
| 266 | 66 | 1/2 (33) | 1/1 (66) |
| 300 | 66 | 1/2 (33) | 1/1 (66) |
| 333 | 66 | 1/2 (33) | 1/1 (66) |
| 300 | 100 | 1/3 (33.3) | 2/3 (66.67) |
| 350 | 100 | 1/3 (33.3) | 2/3 (66.67) |
| 400 | 100 | 1/3 (33.3) | 2/3 (66.67) |
| 450 | 100 | 1/3 (33.3) | 2/3 (66.67) |
| 366 | 66 | 1/2 (33) | 1/1 (66) |
| 400 | 66 | 1/2 (33) | 1/1 (66) |
| 433 | 66 | 1/2 (33) | 1/1 (66) |
| 466 | 66 | 1/2 (33) | 1/1 (66) |
| 500 | 66 | 1/2 (33) | 1/1 (66) |
| 533 | 66 | 1/2 (33) | 1/1 (66) |
| 533 | 133 | 1/4 (33.25) | 2/3 (88.67) |
| 500 | 100 | 1/3 (33.33) | 2/3 (66.67) |
| 550 | 100 | 1/3 (33.33) | 2/3 (66.67) |
| 600 | 100 | 1/3 (33.33) | 2/3 (66.67) |
| 600 | 133 | 1/4 (33.25) | 2/3 (88.67) |
| 650 | 100 | 1/3 (33.33) | 2/3 (66.67) |
| 667 | 133 | 1/4 (33.25) | 2/3 (88.67) |
| 700 | 100 | 1/3 (33.33) | 2/3 (66.67) |
| 750 | 100 | 1/3 (33.33) | 2/3 (66.67) |
| 800 | 100 | 1/3 (33.33) | 2/3 (66.67) |
| 733 | 133 | 1/4 (33.25) | 2/3 (88.67) |
| 800 | 133 | 1/4 (33.25) | 2/3 (88.67) |

Si vous désirez malgré tout choisir le mode “user define” et ainsi configurer chaque paramétrage manuellement, veuillez faire attention aux points suivants:

Premièrement, lors du paramétrage du “PCI/CPU FSB Clock”, veuillez sélectionner selon le FSB CPU que vous avez choisi le ratio qui permettra d’amener la fréquence d’opération du PCI à être le plus proche possible à 33MHz.

Deuxièmement, lors du paramétrage du “AGP/CPU FSB clock”, veuillez sélectionner selon le FSB CPU que vous avez choisi le ratio qui permettra d’amener la fréquence d’opération de l’AGP à être le plus proche possible à 66MHz.

Finalement pour le système 133MHz, nous recommandons une valeur de “1/4” pour le “PCI/CPU FSB Clock”, de “2/3” pour l’“AGP/CPU FSB Clock”, “Normal” pour “AGP Transfer Mode” et “1” pour “In-Order Queue Depth”.

Liste de support

■ **Cartes AGP**

Equipement de test:

CPU: Intel Coppermine 733 MHz (133 MHz FSB)

OS: Win98 SE

Mémoire: TWINMOS Winbond 128M*3 PC-133

HDD: IBM DMVS-950

CD-ROM: Mitsumi 40X

SCSI Card: Adaptec AHA-2940UW Pro

Carte son: FIC Hi-Five

Alimentation: High Power HPC-250G2

BIOS: beh_qj.bin

| Fabricant/Modèle | Chipset | Résultat |
|----------------------------|---------------------|----------|
| Leadtek / S310 | 3Dfx Voodoo Banshee | Pass |
| 3Dfx / Voodoo3 2000 | 3Dfx Voodoo3 2000 | Pass |
| 3Dlabs / Oxygen VX1 | 3Dlabs | Pass |
| ATI / 3D Range Pro | ATI 3D Rage Pro | Pass |
| ATI / Xpert 98 | ATI 3D Rage Pro | Pass |
| ASUS / V264GT3 | ATI 3D Rate Pro | Pass |
| ATI / XPERT 128 | ATI Rage 128GL | Pass |
| ABIT / GF 256 | GeForce 256 | Pass |
| ASUS / V6600 | GeForce 256 | Pass |
| Creative / CT6940 | GeForce 256 | Pass |
| ASUS/2740 | Intel I740 | Pass |
| Cardex / I740 | Intel I740 | Pass |
| Leadtek / S900 | Intel I740 | Pass |
| Matrox / G100 | MGA G100 | Pass |
| Matrox / Mystique | MGA G200 | Pass |
| Matrox / Millennium | MGA G400 | Pass |
| 4Matrox / Millennium II | Millennium | Pass |
| Leadtek / L2300 | Permedia II | Pass |
| Leadtek / 3D S3500ZX | RIVA 128ZX | Pass |
| ASUS / V3400 | RIVA TNT | Pass |
| Creative / TNT | RIVA TNT | Pass |
| DIAMOND / Viper V550 | RIVA TNT | Pass |
| ELSA / ErazorII | RIVA TNT | Pass |
| Leadtek/ S320 | RIVA TNT | Pass |
| STB/Velocity4400 | RIVA TNT | Pass |
| TOP Solution | RIVA TNT | Pass |
| ABIT / GT2 | RIVA TNT2 | Pass |
| ASUS ? V3800 | RIVA TNT2 | Pass |
| Creative/TNT2 | RIVA TNT2 | Pass |
| Diamond / V770 | RIVA TNT2 | Pass |
| FLSA / ERAZOR III | RIVA TNT2 | Pass |
| Leadtek / S325 | RIVA TNT2 | Pass |
| Leadtek / S320 II | RIVA TNT2 | Pass |
| Leadtek / S325 | RIVA TNT2 M64 | Pass |
| ASUS / V3800 | RIVA TNT2 Ultra | Pass |
| Creative / 3D Blaster | RIVA TNT2 Ultra | Pass |
| Diamond / V770 | RIVA TNT2 Ultra | Pass |
| ASUS / V3000 | RIVA128 | Pass |
| Diamond / Riva128 | RIVA128 | Pass |
| Creative/ Savage4 | S3 Savage 4 | Pass |
| Diamond / Virge/GX2 | S3 Virge/GX2 | Pass |
| Cardex / 6326 | SIS 6326 | Pass |
| ENN YAH | SIS 6326 | Pass |
| ENN YAH / Trident Blade 3D | Trident 9880 | Pass |

■ Modules Mémoire

Configuration:

| | |
|--------------|----------------------------------|
| CPU | Coppermine 667MHz (FSB:133MHz) |
| OS | Windows NT4.0 Workstation |
| BIOS | beh_qj.bin |
| VGA | DIAMOND RIVA TNT2 Ultra |
| HDD | Quantum fireball CX6400AT |
| Alimentation | Seventeam ST-301HR |

| PC-133 | OK | | | | Fail | | | |
|---|----|---|---|---|------|---|---|---|
| | 1 | 2 | 3 | 4 | 1 | 2 | 3 | 4 |
| Capacity : 128MB | | | | | | | | |
| CRUCIAL / MICRON / MT48LC8M8A2-75 B / ECC / SPD | √ | √ | √ | | | | | |
| CRUCIAL/MICRON/MT48LC16M4A2-75 B/ECC/SPD ® | √ | √ | √ | | | | | |
| CRUCIAL/MICRON/MT48LC16M4A2-75 B/SPD | √ | √ | √ | | | | | |
| BUFFALO/MICRON/MT48LC8M8A2/SPD | √ | √ | √ | | | | | |
| KINGMAX/KSV884T4A1A-07/SPD | √ | √ | √ | | | | | |
| TWINMOS / MOSEL / V54C365804VBT75 / SPD | √ | √ | √ | | | | | |
| Capacity : 64MB | | | | | | | | |
| CRUCIAL / MICRON / MT48LC8M8A2-75 B / ECC / SPD | √ | √ | √ | | | | | |
| CRUCIAL/MICRON/MT48LC8M8A2-75 B/ECC/SPD ® | √ | √ | √ | | | | | |
| CRUCIAL / MICRON / MT48LC8M8A2-75 B / SPD | √ | √ | √ | | | | | |
| APACER / SIEMENS / HYB39S64800AT-7.5 / SPD | √ | √ | √ | | | | | |
| APACER / LGS / GM72V66841ET75 / SPD | √ | √ | √ | | | | | |
| Capacity : 32MB | | | | | | | | |
| CRUCIAL / MT48LC4M16A2-75 B / SPD | √ | √ | √ | | | | | |

| PC-100 | OK | | | | Fail | | | |
|---|----|---|---|---|------|---|---|---|
| | 1 | 2 | 3 | 4 | 1 | 2 | 3 | 4 |
| Capacity : 256MB | | | | | | | | |
| TWINMOS / SEC / KM44S16030BT-GL / SPD | √ | √ | √ | | | | | |
| Capacity : 128MB | | | | | | | | |
| CRUCIAL / MICRON / MT48LC8M8A2-8E / ECC / SPD | √ | √ | √ | | | | | |
| TWINMOS / TOSHIBA / TC59S6408BFT-80 / ECC / SPD | √ | √ | √ | | | | | |
| CORSAIR / SEC / KM48S8030BT-GL / ECC / SPD | √ | √ | √ | | | | | |
| Capacity : 64MB | | | | | | | | |
| APM / APM / F886488CT-8 / SPD | √ | √ | √ | | | | | |
| CRUCIAL / MICRON / MT48LC8M8A2-8C / SPD | √ | √ | √ | | | | | |
| TOSHIBA / TOSHIBA / TC59S6416BFT-80 / SPD | √ | √ | √ | | | | | |
| BUFFALO / SEC / KM48S8030BT-GH / SPD | √ | √ | √ | | | | | |
| CORSAIR / SEC / KM48S8030BT-GL / ECC / SPD | √ | √ | √ | | | | | |
| GENUINE / NEC / D4564841G5-A80-9JF / SPD | √ | √ | √ | | | | | |
| GENERIC / SIEMENS / HYB39S64800AT-8 / SPD | √ | √ | √ | | | | | |
| TWINMOS / M.TEC / TBS6408B4E-8 / SPD | √ | √ | √ | | | | | |
| Capacity : 32MB | | | | | | | | |
| ARMAS / NEC / D4564163G5-A80-9JF / SPD | √ | √ | √ | | | | | |

Appendice F Comment obtenir un support technique

(A partir de notre site Web) <http://www.abit.com.tw>

(Aux Etats-Unis) <http://www.abit-usa.com>

(En Europe) <http://www.abit.nl>

Merci d'avoir choisi des produits ABIT. ABIT vend ses produits à travers des distributeurs, revendeurs et intégrateurs système, nous ne vendons pas directement aux utilisateurs finaux. Avant de nous envoyer des Emails pour obtenir un support technique, vous devriez contacter votre revendeur, distributeur ou intégrateur système. Ce sont ces derniers qui vous ont vendu les produits et par conséquent sont les mieux placés pour savoir ce qui peut être fait. La qualité de leurs services est aussi une bonne référence pour vos futurs achats.

Nous considérons chaque consommateur et désirons fournir le meilleur service pour chacun d'entre eux. Fournir un service rapide est notre première priorité. Cependant, nous recevons énormément de coups de fil ainsi qu'une grande quantité d'emails provenant du monde entier. Actuellement, il nous est impossible de répondre à chaque requête individuelle. De ce fait, il se peut que vous ne receviez pas de réponse à votre email. Nous avons effectué plusieurs tests de compatibilité et de stabilité pour nous assurer de la qualité de nos produits. Si vous avez besoin d'un support technique ou d'un service, veuillez s'il vous plait prendre en compte les contraintes que nous subissons et **de toujours contacter en premier lieu votre revendeur.**

Pour un service rapide, nous vous recommandons de suivre la procédure décrite plus bas avant de nous contacter. Avec votre aide, nous pourrons atteindre notre but qui est de fournir le meilleur service **au plus grand nombre de consommateurs de produits ABIT:**

1. **Lisez votre manuel.** Cela paraît simple mais nous avons porté une attention particulière pour produire un manuel simple, clair et concis. Ce dernier contient énormément d'informations non liées seulement à votre carte mère. Le CD-ROM inclus avec votre carte contient le manuel ainsi que des pilotes. Si vous n'avez aucun des deux, vous pouvez aller dans l'aire Program Download de notre site Web ou sur notre serveur FTP à: <http://www.abit.com.tw/download/index.htm>
2. **Téléchargez le dernier BIOS, pilotes ou logiciels.** Veuillez aller dans l'aire de téléchargement de notre site Web pour vérifier que vous avez bien la dernière version de BIOS. Les BIOS sont développés de façon régulière pour régler des problèmes ou des incompatibilités. **De même, assurez-vous d'avoir les dernières versions de pilotes pour vos périphériques!**

3. **Lisez le guide des termes techniques du site ABIT ainsi que les FAQ.** Nous essayons actuellement d'enrichir notre section FAQ d'informations pour le rendre encore plus utile. Si vous avez des suggestions, n'hésitez pas à nous le faire savoir. Pour les sujets brûlants, veuillez lire notre HOT FAQ!
4. **Internet News groups.** Ce sont de très bonnes sources d'informations et beaucoup de gens en ces lieux peuvent pour offrir leur aide. Le News group d'ABIT, **alt.comp.peripherals.mainboard.abit**, est le forum idéal pour échanger des informations et discuter des expériences sur les produits ABIT. Vous verrez fréquemment que votre question a déjà été posée plusieurs fois auparavant. C'est un News group Internet publique et il est réservé pour des discussions libres. Voici une liste des plus populaires:

alt.comp.peripherals.mainboard.abit
alt.comp.peripherals.mainboard
comp.sys.ibm.pc.hardware.chips
alt.comp.hardware.overclocking
alt.comp.hardware.homebuilt
alt.comp.hardware.pc-homebuilt
5. **Contactez votre revendeur.** Votre distributeur autorisé ABIT devrait être à même de vous fournir une aide rapide à vos problèmes. Votre revendeur est plus familier avec votre configuration que nous le sommes et de ce fait, devrait être plus aptes à vous fournir une aide rapide que nous le sommes. Ils ont intégré et vous ont vendu le système. Ils devraient savoir mieux que quiconque la configuration de votre système et les problèmes liés. La façon dont ils vous servent peut être une bonne référence pour vos futurs achats.
6. **Contactez ABIT.** Si vous sentez que vous devez absolument contacter ABIT, vous pouvez envoyer un email au département du support technique ABIT. Premièrement, veuillez contacter l'équipe du support technique se trouvant dans le bureau le plus proche géographiquement de vous. Ils seront plus familiers avec les conditions particulières dues à votre location et une meilleure connaissance des distributeurs locaux. Du fait des contraintes évoquées plus haut, nous ne pourrons pas répondre à tous les emails. Veuillez aussi tenir compte qu'ABIT distribue ces produits à travers des distributeurs et ne possède pas les ressources nécessaires pour répondre à tous les utilisateurs finaux. Cependant, nous faisons de notre mieux pour tous vous satisfaire. Rappelez-vous aussi que l'Anglais est une seconde langue pour beaucoup de nos techniciens et vous aurez donc plus de chance d'obtenir une aide rapide si la question est comprise. Assurez-vous d'utiliser un langage clair, sans fioritures et de toujours lister les composants de votre système. Voici les informations pour contacter nos bureaux locaux:

En Amérique du Nord et sud, veuillez contacter:

ABIT Computer (USA) Corporation
46808 Lakeview Blvd.
Fremont, California 94538 U.S.A.
sales@abit-usa.com
technical@abit-usa.com
Tel: 1-510-623-0500
Fax: 1-510-623-1092

En Angleterre et en Irlande:

ABIT Computer Corporation Ltd.
Caxton Place, Caxton Way,
Stevenage, Herts SG1 2UG, UK
abituksales@compuserve.com
abitektech@compuserve.com
Tel: 44-1438-741 999
Fax: 44-1438-742 899

En Allemagne et Benelux (Belgique, Hollande, Luxembourg):

AMOR Computer B.V. (ABIT's European Office)
Van Coehoornstraat 5a,
5916 PH Venlo, The Netherlands
sales@abit.nl
technical@abit.nl
Tel: 31-77-3204428
Fax: 31-77-3204420

Pour les pays non couverts plus haut, veuillez contacter:

Taiwan Head Office

Quand vous contactez notre maison mère, notez que nous sommes localisés à Taïwan et que nous sommes dans la zone horaire 8+ GMT. De plus, nous avons des vacances qui peuvent être différentes des vôtres.

ABIT Computer Corporation
3F-7, No. 79, Sec. 1, Hsin Tai Wu Rd.
Hsi Chi, Taipei Hsien
Taiwan, R.O.C.
sales@abit.com.tw
market@abit.com.tw
technical@abit.com.tw
Tel: 886-2-2698-1888
Fax: 886-2-2698-1811

RMA Service. Si votre système fonctionnait bien et que vous n'avez pas installé de nouveaux logiciels ou périphériques, il se peut que vous ayez un composant défectueux. Veuillez contacter le revendeur chez qui vous avez acheté le produit. Vous devriez pouvoir obtenir là bas un service RMA.

7. **Rapporter de problèmes de compatibilité à ABIT.** Du fait du nombre important de emails reçus quotidiennement, nous devons accorder plus d'importance à certains types de messages. Ainsi, les problèmes de compatibilité, fournis avec une description détaillée des composants et des symptômes, ont la plus grande priorité. Pour les autres problèmes, nous regrettons que vous ne receviez peut être pas une réponse directe. Certaines questions seront postées sur les news group, ainsi un plus grand nombre de personnes auront accès aux informations. Veuillez consulter régulièrement les news group.

Merci, ABIT Computer Corporation

<http://www.abit.com.tw>

Appendice G Assistance technique



En cas de problème en cours de fonctionnement et afin d'aider notre personnel d'assistance technique à retrouver rapidement le problème de votre carte mère et puis à vous donner la solution dont vous avez besoin, veuillez éliminer les périphériques qui n'ont aucun rapports avec ce problème avant de remplir le formulaire d'assistance technique. Indiquez dans ce formulaire les périphériques essentiels. Envoyez ce formulaire par télécopie à votre marchand, ou à la société où vous avez acheté le matériel pour que vous puissiez profiter de notre assistance technique. (Vous pouvez vous reporter aux exemples ci-dessous)

Exemple 1: Avec un système qui inclut : la carte mère (avec MICROPROCESSEUR, DRAM, COAST...), DISQUE DUR, CD-ROM, FDD, CARTE VGA, CARTE MPEG, CARTE SCSI, CARTE SON..., après que le système soit monté, si vous ne pouvez pas démarrer, vérifiez les éléments essentiels du système en suivant la procédure décrite ci-après.

Tout d'abord, supprimez toutes cartes d'interface sauf la carte VGA, et essayez de redémarrer.

☛ Si vous ne pouvez toujours pas démarrer :

Essayez d'installer une autre carte VGA d'une marque/modèle différent et voyez si le système démarre. Dans le cas contraire, notez le modèle de la carte VGA et de la carte mère et ainsi que le numéro d'identification du BIOS et du microprocesseur dans le formulaire d'assistance technique (cf. les instructions principales), et puis décrivez le problème dans la partie réservée à la description du problème.

☛ Si vous arrivez à démarrer :

Insérez à nouveau l'un après l'autre les cartes d'interface que vous avez supprimées, et essayez de démarrer le système chaque fois où vous insérez une carte, jusqu'à ce que le système ne démarre plus. Gardez la carte VGA et la carte d'interface qui cause le problème implantées sur la carte mère, enlevez toutes les autres cartes ou périphériques et redémarrez. Si vous ne pouvez toujours pas démarrer, notez les informations correspondant à ces deux cartes dans la zone réservée pour la Carte Enfichable. Et puis, n'oubliez pas d'indiquer le modèle et la version de la carte mère, le numéro d'identification du BIOS, et du microprocesseur (cf. les instructions principales). Donnez également une description du problème.

Exemple 2: Avec un système qui inclut la carte mère (avec MICROPROCESSEUR, DRAM, COAST...) DISQUE DUR, CD-ROM, FDD, CARTE VGA, CARTE LAN, CARTE MPEG, CARTE SCSI, CARTE SON, après le montage et l'installation du Pilote de la Carte Sonore, quand vous relancez le système et qu'il exécute le Pilote de la Carte Sonore, le système se réinitialise automatiquement. Le problème peut être causé par le Pilote de la Carte Sonore. Pendant la procédure de démarrage du DOS..., appuyez sur le bouton SHIFT (CONTOURNER) pour éviter le CONFIG.SYS et l'AUTOEXEC.BAT ; éditez CONFIG.SYS avec un éditeur de textes, et puis ajoutez une remarque REM sur la ligne de fonctions qui charge le Pilote de la Carte Son, pour supprimer le Pilote de la Carte Sonore. Voir l'exemple ci-dessous.

```
CONFIG.SYS:
DEVICE=C:\DOS\HIMEM.SYS
DEVICE=C:\DOS\EMM386.EXE HIGHSCAN
DOS=HIGH,UMB
FILES=40
BUFFERS=36
REM DEVICEHIGH=C:\PLUGPLAY\DWCFGMG.SYS
LASTDRIVE=Z
```

Redémarrez le système. Si le système démarre et s'il ne réinitialise pas, vous pouvez être sûr que le problème est venu du Pilote de la Carte Son. Marquez les modèles de la Carte Sonore et de la carte mère, le numéro d'identification du BIOS dans le formulaire d'assistance technique (reportez-vous aux instructions principales), et puis décrivez le problème dans la partie réservée.



Recommandations principales...

Pour remplir le 'Formulaire d'Assistance Technique', reportez-vous aux recommandations principales décrites pas à pas ci-après :

1*. MODELE: Notez le numéro du modèle se trouvant dans votre manuel d'utilisateur.

Exemple : BF6, BH6, et etc...

2*. Le numéro du modèle de la carte mère (REV) : Notez le numéro du modèle de la carte mère étiquetée de la manière 'REV :*.**'.

Exemple : REV : 1.01

3*. L'identification du BIOS et le numéro de la puce : Voir ci-après :

Exemple :

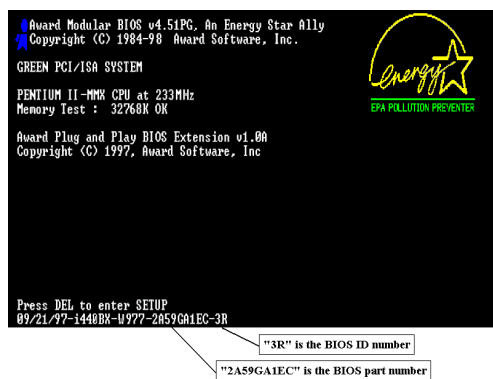

4. DRIVER REV: Notez le numéro de version du pilote indiqué sur la disquette de driver (s'il y en a un) en tant que "Release *.*".

Exemple:

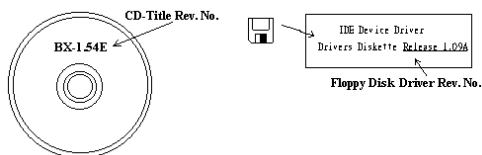

5*. SYSTEME D'EXPLOITATION/APPLICATIONS UTILISEES: Indiquez le système d'exploitation et les applications que vous utilisez sur le système.

Exemple: MS-DOS® 6.22, Windows® 95, Windows® NT...

- 6*.** **MICROPROCESSEUR:** Indiquez la marque et la vitesse (MHz) de votre microprocesseur.

Exemple: (A) Dans la zone ‘Marque’, écrivez “Intel” ; dans celle de “Spécifications”, écrivez “Pentium® II MMX 233MHz” .

- 7.** **DISQUE DUR:** Indiquez la marque et les spécifications de votre HDD(s), spécifiez si le HDD utilise IDE1 ou IDE2. Si vous connaissez la capacité de disque, indiquez la et cochez (“✓”) “”; au cas où vous ne donnez aucune indication sur ce point, nous considérons que votre HDD est du “IDE1” Master.

Exemple: Dans la zone “HDD”, cochez le carré; dans la zone “Marque”, écrivez “Seagate” ; dans la zone ‘Spécifications’, écrivez “ST31621A (1.6GB)”.

- 8.** **CD-ROM Drive:** Indiquez la marque et les spécifications de votre CD-ROM drive, spécifiez s’il utilise le type de IDE1 ou IDE2 , et cochez (“✓”) “”; au cas où vous ne donnez aucune indication, nous considérons que votre CD-ROM est du type de “IDE2” Master.

Exemple: Dans la zone “CD-ROM drive”, cochez le carré ; dans la zone ‘Marque’, écrivez “Mitsumi” ; dans la zone ‘Spécifications’, écrivez “FX-400D”.

- 9.** **Mémoire système (DRAM):** Indiquez la marque et les spécifications (SIMM / DIMM) de votre mémoire système.

Exemples:

Dans la zone ‘Marque’, écrivez “Panasonic” ; dans la zone ‘Spécifications’, écrivez “SIMM-FP DRAM 4MB-06”.

Ou, dans la zone ‘Marque’, écrivez “NPNX” ; dans la zone ‘Spécifications’, écrivez “SIMM-EDO DRAM 8MB-06”.

Ou, dans la zone ‘Marque’, écrivez “SEC” ; dans la zone ‘Spécifications’, écrivez “DIMM-S DRAM 8MB-G12”.

- 10. CARTE ENFICHABLE :** Indiquez les cartes enfichables dont vous êtes absolument sûr qu’elles ont un lien avec le problème.

Si vous ne pouvez pas identifier le problème initial, indiquez toutes les cartes enfichables qui ont été insérées dans votre système.

NB : Les termes entre “*” sont absolument nécessaires .

Formulaire d'Assistance Technique

Nom de la société:

☎ Téléphone #:

☺ Correspondant:

☎ Télécopie #:

| | | | |
|---|--------|----------------|---|
| Modèle | * | BIOS ID # | * |
| N° de modèle de carte Mère | | DRIVER REV | |
| Systeme d'exploitation Applications utilisées | * | | |
| | | | |
| Nom de matériel | Marque | Spécifications | |
| Microprocesseur | * | | |
| DISQUE <input type="checkbox"/> IDE1 DUR <input type="checkbox"/> IDE2 | | | |
| CD-ROM <input type="checkbox"/> IDE1 <input type="checkbox"/> IDE2 Drive | | | |
| Mémoire système (DRAM) | | | |
| CARTE ENFICHABLE | | | |
| | | | |
| | | | |
| | | | |
| | | | |



Description du problème: _____



